



# Inter BEE

International Broadcast Equipment Exhibition

会期: **2012.11.14 水** >>> **16 金**

会場: **幕張メッセ**

主催: **JEITA** 一般社団法人 電子情報技術産業協会

## Exhibition Manual

音と映像と通信のプロフェッショナル情報サイト

**Inter BEE online**  
**www.inter-bee.com**

運営・お問い合わせ先: 一般社団法人 日本エレクトロニクスショー協会

〒100-0004 東京都千代田区大手町1-1-3 大手センタービル12階

TEL: 03-6212-5231 FAX: 03-6212-5225 E-mail: exhibitor@inter-bee.com

# Inter BEE

International Broadcast Equipment Exhibition

## Exhibition Manual 2012

### 出展者マニュアル

#### ■はじめに

このマニュアルは、出展の効果を高めるためのプロモーションツール活用方法から、ブースの準備・会期終了後の撤去にいたるまでの必要事項をまとめております。

内容を十分にご理解いただき、本展示会が円滑に行われますようご協力いただきたくお願いいたします。

#### ■ INDEXのご案内

##### ◆ 01 事務局からのお知らせ

出展者の皆様には是非知っておいていただきたい情報や各種お問い合わせ先等の情報をご案内しております。別途、事務局から送付される資料や各種案内を差し込んで管理してください。

##### ◆ 02 出展効果を高めるためのポイント

各種プロモーションツールをご案内しております。また、これらのツールを有効に活用できるポイントをご紹介します。

##### ◆ 03 会場管理規程

幕張メッセ会場の基本情報ならびに、Inter BEE全体の会場管理に関わる規程をご案内しております。

##### ◆ 04 ブース管理規程

出展者各位のブースにおける設計・設営・デモ等に関わる規程をご案内しております。

##### ◆ 05 ブース運営に関わるサービスのご案内

ブースを運営するにあたって、設備やインフラ等のサービスをご案内しております。

##### ◆ 06 提出書類

申請ならびにお申し込みの際にご提出いただく各種提出書類を綴じております。

提出書類

事務局からのお知らせ

# 01

事務局からのお知らせ	01-1 出展規程	01-1-1 開催概要		
		01-1-2 出展規程		
	01-2 安全対策	01-2-1 防災・安全対策の基本方針と組織体制	重!要	
		01-2-2 防災・安全対策に関する出展者へのお願い	重!要	必須
		01-2-3 緊急時の出展者の行動	重!要	
		01-2-4 災害発生時における避難経路	重!要	
		01-2-5 防災訓練	重!要	
	01-3 節電対応	01-3-1 節電へのご協力をお願い	重!要	
	01-4 個人情報保護法	01-4-1 一般社団法人 日本エレクトロニクスショー協会 個人情報保護方針	重!要	
		01-4-2 出展者各位における個人情報の利用についての注意事項	重!要	
01-5 担当会社一覧	01-5-1 諸費用の請求元・支払先について	重!要		
	01-5-2 問い合わせ先一覧	重!要		

出展効果を高めるためのポイント

# 02

出展効果を高めるためのポイント	02-1 情報発信の強化ポイント1	02-1-1 Inter BEE公式WebSite		
		02-1-2 Inter BEEニュースセンター		希望
	02-2 広報対応の充実ポイント2	02-2-1 プレスリリース		
		02-2-2 海外来場者対応	ご協力ください	
	02-3 トップセールスの拡充ポイント3	02-3-1 レセプション招待者事前登録		希望
		02-3-2 車両によるVIP来訪		希望
		02-3-3 VIPルーム使用		希望
	02-4 顧客対応の充実ポイント4	02-4-1 招待状セット	重!要	必須
		02-4-2 バーコードシステム		希望
		02-4-3 商談ルーム		
		02-4-4 来場者バッジの識別		
	02-5 セールスプロモーションの強化ポイント5	02-5-1 カスタマーズルーム		希望
		02-5-2 プレゼンルーム		希望
		02-5-3 ミーティングルーム		希望
		02-5-4 スイートルーム		希望
		02-5-5 ノベルティの有効活用		希望
	02-6 メディアミックスポイント6	02-6-1 Inter BEEの広告掲載基準		
		02-6-2 Webバナー広告		希望
		02-6-3 メールマガジン・テキストバナー広告		希望
		02-6-4 会場案内図広告		希望
02-6-5 会場サインバナー広告			希望	

会場管理規程

# 03

会場管理規程	03-1 会場施設	03-1-1 幕張メッセ全体図／来場者動線図	重!要	
		03-1-2 交通案内		
		03-1-3 事務局施設のご案内	重!要	
		03-1-4 喫煙について	ご協力ください	
	03-2 入場管理	03-2-1 作業時間	重!要	
		03-2-2 出展者・作業員バッジ	重!要	必須
		03-2-3 会場での取材・撮影	ご協力ください	
	03-3 搬出入	03-3-1 車両証	重!要	
		03-3-2 搬入	重!要	
		03-3-3 搬出	重!要	
		03-3-4 会期中の車両／宅配便の送付	重!要	
	03-4 廃棄物処理	03-4-1 環境対策	ご協力ください	
		03-4-2 ゴミ分別廃棄	ご協力ください	

提出書類

ブース管理規程

04

04-1	ブース設計規程	04-1-1	小間の規格・高さ 出展製品の高さ超過	重!要	該当		
		04-1-2	基礎パネル				
		04-1-3	ブース設計の重要ポイント 安全対策／隣接他社の見通し／ステージの設置／ スピーカー設置位置の制限／小間外スペースの使用禁止	重!要			
		04-1-4	天井構造		該当		
		04-1-5	ユニバーサルデザイン	ご協力ください			
	04-2	ブース設営規程	04-2-1	装飾会社登録	重!要	必須	
			04-2-2	PL法対策／ピクト			
			04-2-3	床面工事		該当	
			04-2-4	消防法			
			04-2-5	電気工事	電気供給	重!要	必須
					電気工事配線図	重!要	必須
	電気送電				希望		
	04-2-6	グリーン電力証書		希望			
	04-3	製品展示規程	04-3-1	保税貨物		該当	
			04-3-2	展示製品	重!要	必須	
04-3-3			天井照明				
04-4	デモ実施規程	04-4-1	禁止事項 即売の禁止／来場者の通路への滞留禁止／ スモークマシン使用の禁止	重!要			
				04-4-2	音量・デモ規制	重!要	
		04-4-3	無線LANの使用	ご協力ください	該当		
04-5	ブース運営規程	04-5-1	危険物の取り扱い		該当		
		04-5-2	ユーティリティブース(倉庫)		希望		
		04-5-3	注意事項 管理・保険／不可抗力による開催中止・短縮	重!要			

ブース運営に関わる  
サービスのご案内

05

05-1	輸送	05-1-1	国内輸送／会場内荷役作業		希望	
		05-2	ブース設備関連	05-2-1	パッケージディスプレイ／レンタル備品	希望
				05-2-2	パソコンレンタル	希望
				05-2-3	ブース内ケータリングサービス	希望
		05-3	インフラ関連	05-3-1	インターネット接続	希望
				05-3-2	臨時電話・FAX回線	希望
				05-3-3	アンテナ設置	希望
		05-4	運営関連	05-4-1	ホテルの宿泊予約	希望
				05-4-2	飲食券	希望
				05-4-3	お弁当デリバリーサービス	希望
				05-4-4	受付スタッフ・通訳スタッフ	希望
				05-4-5	小間内記録写真	希望
				05-4-6	小間内清掃	希望

## 提出書類

## 06



			提出期限
必須	01-2-2	ブース責任者登録/ブース配置スタッフ人数申請書	online 10月26日
	02-4-1	招待状セット申込書	online 8月31日
	03-2-2	出展者・作業員バッジ申込書	online 9月21日
	04-2-1	装飾会社登録書	online 10月12日
	04-2-5	電気供給申込書	online 9月21日
	04-2-5	電気工事配線図	10月12日
	04-3-2	展示製品届出書	online 10月19日
該当	04-1-1	出展製品の高さ超過申請書	10月12日
	04-1-4	天井構造申請書	10月12日
	04-2-3	床面工事申請書	10月12日
	04-3-1	外国貨物展示見込書	online 8月10日
	04-4-3	無線LAN使用届	online 10月26日
	04-5-1	危険物品申請書	online 10月12日
希望	02-1-2	ニュースセンター情報提供フォーマット	online 10月31日
	02-3-1	VIP来訪申請書	online 11月2日
	02-3-2	VIPルーム利用申込書	※11月2日
	02-4-2	バーコードシステム利用申込書	online 11月2日
	02-5-1	カスタマーズルーム申込書	※8月31日(金)
	02-5-2	プレゼンルーム利用申込書	※10月12日
	02-5-3	ミーティングルーム利用申込書	※10月12日
	02-5-4	スイートルーム利用申込書	8月24日
	02-5-5	ノベルティ申込書	online 10月12日
	02-6-1	Webバナー広告掲載申込書	※8月17日
	02-6-2	メールマガジン・テキストバナー広告掲載申込書	※8月17日
	02-6-3	会場案内図広告申込書	※10月12日
	02-6-4	会場サインバナー広告申込書	※10月12日
	04-2-5	電気送電に関する申込書	online 10月26日
	04-2-6	グリーン電力証書申込書	online 10月12日
	04-5-2	ユーティリティブース(倉庫)申込書	online 9月7日
	05-1-1	国内輸送申込書	online 10月12日
	05-1-1	会場内荷役作業申込書	online 10月12日
	05-2-1	パッケージディスプレイ/レンタル備品申込書	10月12日
	05-2-2	パソコンレンタル申込書	online 10月26日
	05-2-3	ブース内ケータリングサービス申込書	online 11月9日
	05-3-1	インターネット接続申込書	10月12日
	05-3-2	臨時電話・FAX回線申込書	9月21日
	05-3-3	アンテナ設置申込書	9月21日
	05-4-1	ホテルの宿泊予約申込書	online 10月19日
	05-4-2	飲食券申込書	10月12日
	05-4-3	お弁当デリバリーサービス申込書	online 11月9日
	05-4-4	受付スタッフ・通訳スタッフ申込書	online 11月2日
05-4-5	小間内記録写真申込書	online 11月2日	
05-4-6	小間内清掃申込書	online 11月2日	

※印の申し込みは先着順で受け付けますので、あらかじめご承知おきください。

## 事務局からのお知らせ

### 01-1 出展規程

01-1-1 開催概要

重!要

01-1-2 出展規程

重!要

### 01-2 安全対策

01-2-1 防災・安全対策の基本方針と組織体制

重!要

01-2-2 防災・安全対策に関する出展者へのお願い

重!要

必須

01-2-3 緊急時の出展者の行動

重!要

01-2-4 災害発生時における避難経路

重!要

01-2-5 防災訓練

重!要

### 01-3 節電対策

01-3-1 節電へのご協力をお願い

重!要

### 01-4 個人情報保護法

01-4-1 一般社団法人 日本エレクトロニクスショー協会  
個人情報保護方針

重!要

01-4-2 出展者各位における個人情報の  
利用についての注意事項

重!要

### 01-5 担当会社一覧

01-5-1 諸費用の請求元・支払先について

重!要

01-5-2 問い合わせ先一覧

重!要

# 01

- |               |  |
|---------------|--|
| ■名 称          | [第48回]2012年国際放送機器展<br>International Broadcast Equipment Exhibition 2012<br>Inter BEE 2012  |
| ■会 期          | 11月14日(水)~16日(金)〔3日間〕  |
| ■開場時間         | 11月14日(水)・11月15日(木) 午前10時~午後5時30分<br>11月16日(金) 午前10時~午後5時  |
| ■会 場          | 幕張メッセ 展示ホール4、5、6、7、8<br>〒261-0023 千葉市美浜区中瀬2-1  |
| ■入 場          | 無料(登録制)  |
| ■主 催          | <b>JEITA</b> 一般社団法人 電子情報技術産業協会   |
| ■後 援<br>(予 定) | 経済産業省、日本放送協会(NHK)、<br>社団法人 日本民間放送連盟(NAB-J)、一般社団法人電波産業会(ARIB)(順不同)  |
| ■協 力<br>(予 定) | IPDCフォーラム、一般社団法人衛星放送協会、映像産業振興機構、公益社団法人映像文化製作者連盟、<br>一般社団法人カメラ映像機器工業会、公益社団法人劇場演出空間技術協会、3Dコンソーシアム、<br>全国舞台テレビ照明事業協同組合、超臨場感コミュニケーション産学官フォーラム、<br>特定非営利活動法人デジタルシネマ・コンソーシアム、一般財団法人デジタルコンテンツ協会、<br>デジタルサイネージコンソーシアム、一般社団法人デジタルメディア協会、特定ラジオマイク利用者連盟、<br>一般社団法人日本アド・コンテンツ制作社連盟、協同組合日本映画撮影監督協会、<br>一般社団法人日本映画テレビ技術協会、協同組合日本映画テレビ照明協会、<br>一般社団法人日本映画テレビプロデューサー協会、一般社団法人 日本オーディオ協会、<br>社団法人日本音楽スタジオ協会、社団法人日本ケーブルテレビ連盟、社団法人日本CATV技術協会、<br>公益社団法人日本照明家協会、一般社団法人日本動画協会、日本舞台音響家協会、<br>日本舞台音響事業協同組合、一般社団法人日本ポストプロダクション協会 |
| ■運 営          | 一般社団法人 日本エレクトロニクスショー協会(JESA)   |



## 1. 出展の資格/小間に関する事項

### 1-1. 出展者の資格

「Inter BEE」には、次の各業種の出展対象製品を取り扱うまたは、関連する事業を行う以下の法人等が出展できます。

- 機器メーカー
- 部品、デバイス、材料メーカー
- 放送・通信事業者
- ソフト・コンテンツ制作企業
- 商社・流通企業
- サービス企業
- 新聞・雑誌等の出版社
- 教育・研究機関
- 行政機関・行政法人、公益法人・非営利法人、公共団体、業界団体
- 上記の各業種以外の主催団体（一般社団法人電子情報技術産業協会）の会員

1. 上記の業種の法人等が出展物を出展する場合であっても、広告代理店等を用いた出展はできません。
2. 出展対象の法人等や過去に出展実績のある法人においても、出展規程や各種マニュアルに定める規程に違反した場合、あるいは実行委員会が来場者や他の出展者へ悪影響をおよぼすと判断した場合、(後記「2-4.出展申込および契約」参照)には、出展申し込みの受理または出展契約締結の前後にかかわらず、出展をお断りする場合があります。その場合、既に払い込まれた出展小間料については全額返却いたします。

### 1-2. 出展機種

放送に使用するすべての機材、同付属品、測定器、部品、その他の番組制作関連機材等

#### プロオーディオ部門

##### ■オーディオ機器

マイクホン、レコーダ、デジタル オーディオ ワークステーション(DAW)、コンソール、ミキサ、マスタリング機器・システム、音声圧縮・伝送技術、各種コンバータ、エフェクタ(ハード、プラグイン)、アンプ、プロセッサ、イコライザ、インターフェース、スピーカ、プレーヤ、オーディオメータ、ラウドネス関連機器、音響設計・制御・施工、設備音響(映画、商業施設)、PAシステム、ライブサウンドシステム、プロフェッショナル用電子楽器、PCオーディオシステム、ヘッドホン、ヘッドセット、インターカム、伝送ケーブル、アクセサリ、電源、ラック、ケース、バッグ、その他周辺機器

#### プロライティング部門

##### ■プロライティング機器

スタジオ照明機器・設備、舞台照明機器・設備、テレビ照明機器・設備、映画照明機器・設備、写真スタジオ用照明機器・設備、調光システム、調光卓、コントローラ、ディマー、無線遠隔操作装置、特殊効果(エフェクト)機器、サーチライト、大型エフェクト、映像投影機器(プロジェクタ)、プロジェクションマッピング、LED機器、ストロボ、照明バトン昇降装置、配線機器、ケーブル、その他周辺機器

#### 映像・放送機材関連部門

##### ■プロダクション関連

###### ●撮像装置

HDTVシステム、スタジオカメラ、VTR一体型カメラ、カムコーダ、4Kカメラ、デジタルシネマカメラ、3Dカメラ、クレーンカメラ、レンズ、その他周辺機器

###### ●記録装置

ビデオサーバ、ファイルサーバシステム、DVDシステム、BDシステム、VTR、メモリーカード、メモリーデバイス、光ディスク、ビデオテープ、データ圧縮技術、その他周辺機器

###### ●表示装置

映像モニター、マルチディスプレイ、プロジェクタ、LCD・PDP・LED・有機ELディスプレイ、プロンプタ、その他周辺機器

##### ■ポストプロダクション関連

###### ●編集・制作装置

編集機、スイッチャ、ルーティングスイッチャ、ノンリニア編集システム、VFX、カラーコレクション、ペイントシステム、字幕・サブタイトル制作システム、タイトル制作システム、キャラクタジェネレータ、合成システム&ソフトウェア、メディアコンバータ、各種エンコーダ、その他関連ソフトウェア・周辺機器

###### ●マルチメディアシステム

CG制作システム、アニメーション制作システム、バーチャルスタジオシステム、モーショングラフィクス、ソフトウェア&システム、その他関連ソフトウェア・周辺機器

###### ●制作管理システム

コンテンツマネジメントシステム、システム統合技術、データベース技術、ストレージ機器、アーカイブシステム、その他関連ソフトウェア・周辺機器

##### ■送出・送信システム関連

###### ●送出システム

自動番組送出システム(TV、ラジオ)、自動CM送出システム(TV、ラジオ)、サーバシステム、ITソリューション(ブロードバンドシステム)、ファイルシステム(オーディオ)、ファイルシステム(ビデオ)、グラフィックライブラリシステム、フィルム&テレシネ、グラフィックスシステム、外部情報対応システム(天気、株、交通情報等)、その他周辺機器

###### ●中継システム

基地局設備、FPU、SNG、中継車、車載用関連システム・周辺機器、連絡用無線機、緊急報道システム、その他周辺機器

###### ●送信システム

地上デジタルテレビ放送、ワンセグ放送、ホワートスペース、エリアワンセグ、V-High帯、V-Low帯、マルチメディア放送、ラジオ放送、FM放送、衛星放送(BS、CS放送)、CATV、映像配信ネットワーク、CDN、伝送ケーブル、ワイヤレスシステム、光ファイバ、その他周辺機器

##### ■放送機器関連

###### ●電源装置

無停電電源装置、定電圧・定電流電源装置、車載用電源、バッテリー、バッテリー充電器、その他周辺機器

###### ●測定・変換機器

試験信号発生器、測定器、信号変換器、その他周辺機器

###### ●各種特機・周辺製品

キャビネット、ラック、ベダスタル、三脚、雲台、クレーン、ステディカム、ファニチャ、運搬用ケース、その他周辺機器

###### ●放送機器設計・開発・製造

開発言語、半導体、部品、設計、製造、スタジオシステム設計、施工、メンテナンス、技術派遣

##### ■出版・パブリシティ

関連書籍、音楽ライブラリ、関連ソフト・サービス、コンサルティングサービス

#### クロスメディア部門

##### ■IPTV/ネット配信

映像圧縮技術、映像編集・管理システム、映像配信システム・サービス、データ放送システム、ビデオオンデマンドシステム、インターネット放送、ソフトウェア、その他関連技術・製品・サービス

##### ■Mobile TV

モバイル向け映像編集システム、モバイル向け映像配信システム、モバイルコンテンツ・アプリケーション、モバイル端末機器、ワイヤレスシステム、Wi-Fi・WiMAX、LTE、その他関連技術・製品・サービス

##### ■Digital Cinema

デジタルシネマ用撮影システム、デジタルシネマ用編集システム、デジタルシネマ配信システム、デジタルシネマサーバ、映写システム、オンデマンドサービス&コンテンツ、その他関連技術・製品・サービス

##### ■Digital Signage

デジタルサイネージ編集・管理システム、受像システム、映像コンテンツ配信システム、通信ネットワークサービス、広告メディアサービス、その他関連技術・製品・サービス

##### ■3D Image

3D映像制作システム、3D映像編集システム、3D映像受像機・端末・システム、3D上映システム、3Dコンテンツ、その他関連技術・製品・サービス

##### ■次世代映像技術

4Kディスプレイ、8Kディスプレイ、裸眼3D映像、モーショントラッキングシステム、インタラクティブシステム、バーチャリアリティ、AR、パノラマ映像、高精細監視映像システム、高精細医療映像システム、その他関連技術・製品・サービス

##### ■Digital Contents

実写、アニメーション、コンピュータグラフィックス、その他関連技術・製品・サービス



### 1-3. 出展部門

出展物が複数部門にまたがる場合はウエイトを置く部門にまとめて展示するか、または複数の部門に分けて展示することができます。また、映像・放送関連機材部門に出展した場合についてのみ天井照明を選択することができます。

部 門	天井照明
プロオーディオ部門	全灯(約500ルクス)
プロライティング部門	全消灯(約50ルクス)
映像・放送関連機材部門	全灯(約500ルクス)・ 全消灯(約50ルクス)より選択
クロスメディア部門	全灯(約500ルクス)

プロライティング部門の出展者は、会場躯体への照射が可能となりますが、周辺出展者への影響を考慮し、展示場の端に小間を設置いたしますのでご注意ください。

### 1-4. 小間の規格・仕様

#### 1. スタンダードブース

##### (1) 一列～四列小間の規格と仕様(1～18小間)

- ①規格: 間口=2,970mm  
奥行=2,970mm
- ②仕様: 列小間の出展者には、背面となる面のバックパネルおよび他社と隣接する面のサイドパネルをシステムパネルで設置します。  
なお、角小間の通路側のサイドパネルは設置しません。

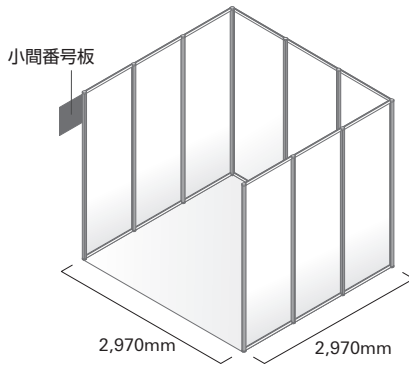

##### (2) ブロック小間の規格(20小間以上)

ブロック小間の規格は1小間の面積を9m<sup>2</sup>とし、9m<sup>2</sup>×小間数分の総面積より間口:奥行を2:1から1:1の範囲で墨出しします。寸法については小間割抽選会時の図面に指定します。なお、小間寸法のご要望はお受けしかねますので、ご注意ください。

##### 【小間寸法例】

25小間で申し込んだ場合:  
総面積225m<sup>2</sup>(9m<sup>2</sup>×25小間)間口を広く取った長方形から正方形になる間で寸法を計算し、墨出しします。

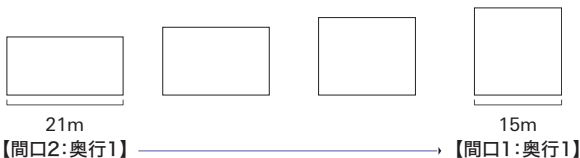

##### (3) 高さ制限

事務局が設置する基礎パネルの高さを2.7mといたしますが、以下のとおりの高さ制限となります。

##### ①1～18小間(列小間)

通路および基礎パネルより1mセットバックした部分は、高さ3.6mまで使用可能です。

##### 【一列小間】



##### 【二列小間】

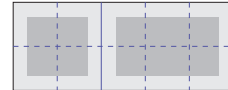

##### 【三列・四列小間】

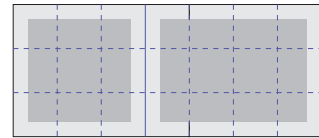

##### ②20小間以上(ブロック小間)

全面高さ6mまで使用可能です。

##### 【20小間以上】

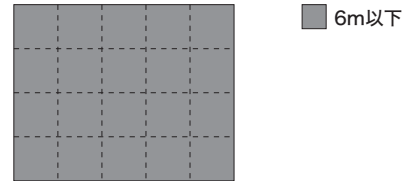

##### (4) 出展製品が高さ制限を超過する場合

出展物および装飾物の高さの制限は前記のとおりとします。

ただし、出展物の特性上高さが制限を超える場合は、後日、運営事務局である一般社団法人日本エレクトロニクスショー協会(以下「当協会」と略称することがあります)に「出展製品の高さ超過申請書」とブース設計図(平面図・立面図)を提出し、実行委員会の許可を受けてください。この場合、出展物は自社小間内に展示することとし、通路上の空間等にはみ出すことはできません。高さ超過の許可を受けた出展物に関しては機材の原状で出展するものとし、社名・製品名等の装飾を施すことを禁止します。

#### 2. スモールパッケージブース

- ①規格: 間口=1,980mm  
奥行=990mm  
高さ=2,700mm
- ②仕様: ・基礎壁面  
・展示台  
(高さ975mm 下部収納付)  
・社名掲出用パラペット  
(幅300mm)  
・社名板・蛍光灯  
・コンセント  
・(容量1kwまでの単相100V電源)

※申込小間数は2小間を上限とします。

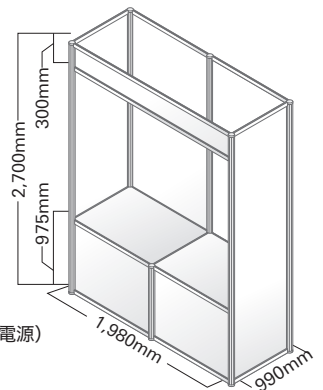

#### 3. 小間の表現の定義

Inter BEE(以下「本展示会」と略称することがあります)では、小間の表現を上記の通り、「スタンダードブース」と「スモールパッケージブース」の2つの表現で分類しています。

なお、ご請求の際は、「出展小間料」に統一してご請求します。

## 出展規程

## 1-5. 申込小間数と小間の形態

種類	小間の形態	申込小間数
スタンダード ブース	一列小間	1, 2, 3, 4, 5, 6
	二列小間	4, 6, 8, 10, 12
	三列小間	9, 12, 15, 18
	四列小間	16
	ブロック小間	20, 25, 30, 35, 40, 45, 50, 55, 60, 65, 70, 75, 80, 85, 90, 95, 100
スモールパッケージブース		1, 2

【一列小間】

【二列小間】

【三列小間】

【四列小間】

1. 列小間(18小間以下)は、1辺～3辺が他社と接する場合があります。
2. 共同出展または業界団体による出展の場合は、申込上限の100小間を超えて申し込むことができます。
3. 申込締切後、実行委員会において部門別会場構成等を審議し、会場の収容力が不足する場合は、公平な基準を設け、各出展者の小間数を申込数より削減して割り当てる調整を行うことがあります。

## 1-6. 小間位置の決定

小間位置は、出展者間の抽選により決定します。  
抽選は同一部門内、同小間数および同形態の出展者間で行います。  
なお、ブロック小間は各社の申込状況により、10小間程度の範囲内(例:25小間～35小間など)を同一抽選対象とする場合があります。  
また、プロライティング部門は、会場躯体への照射が可能となりますが、他の出展部門の展示への影響を考慮し、展示場の壁面沿いまたは周辺出展者に影響をおよぼさない場所に部門を配置いたします。  
(小間割抽選会/7月26日予定)

1. 一次抽選  
5月31日(木)までにお申し込みいただいた出展者は一次抽選に参加できます。  
なお、小間数の変更は6月末までとし、7月以降に出展者の都合により申込小間数の変更を行った場合は、抽選の順番を実行委員会にて調整する事があります。
2. 二次選択  
6月1日(金)から6月29日(金)までにお申し込みいただいた出展者は、申し込みの早い順に、空き小間から小間を選択していただきます。

## 3. 予備小間

抽選会までに申込小間数が募集小間数に満たなかった場合、残りの小間を予備小間として配置します。6月30日(土)以降にお申し込みいただく場合、この予備小間の中から先着順に希望の位置を指定していただきます。

## 4. 固定小間

以下の小間は実行委員会により、あらかじめ小間位置を決定させていただきます。  
(1)小間抽選は出展部門ごとの同小間数・同形態の複数会社間により行うため、小間数ならびに小間の形態が1社のみ的小間  
(2)連携出展を希望する小間  
(3)海外協力団体や国内関連団体

## 5. 小間割抽選会終了後、空スペースにクーティリティブース等を設けますが、さらに出展取り消し、小間数の増減等により小間割に変更が生じる場合があります。

## 6. ブロック小間の出展者に対し、実行委員会が来場者の動線を考慮し、小間の出入り口を指定する場合があります。

## 7. 天井照明

映像・放送関連機材部門の出展者は、希望により全灯または全消灯に小間を配置する予定ですが、小間割の結果、希望した天井照明エリアにならない場合がありますのでご注意ください。

## 2. 出展小間料／ 出展申込および契約に関する事項

### 2-1. 出展小間料

#### 1. スタンダードブース

1小間につき次のとおりとします。

一般法人 (通常小間料)	@283,500円(消費税込) (税抜価格270,000円)
日本エレクトロニクスショー協会会員 IABM会員 (会員小間料)	@252,000円(消費税込) (税抜価格240,000円)

※従来の料金から一小間につき20,000円値下げしております。

#### 2. スモールパッケージブース(基礎装飾付)

1小間	@152,250円(消費税込) (税抜価格145,000円)
2小間	@304,500円(消費税込) (税抜価格290,000円)

### 2-2. 出展小間料に含まれる経費

招待状・案内状・封筒セット	150部/小間	
出展者バッチ	10枚/小間	
作業員バッチ	5枚/小間	
電気供給費 単相100Vまたは200V	1kW/小間	
電気使用料	無料	
バーコードシステム	システム利用基本料	無料
	端末器レンタル料	1台目/1社
ホームページ掲載	1ページ/1社	

### 2-3. 出展小間料以外の経費

#### 1. 下記の経費は出展小間料に含まれておりません。(消費税込)

招待状・案内状・封筒セット (前記規程枚数を超える分)	30円/部
出展者バッチ (1小間あたり10枚を超える分)	1,000円/枚
作業員バッチ (1小間あたり5枚を超える分)	500円/枚
電気供給費 (前記の規程供給量を超える分) 単相100V、200Vまたは3相200V	6,825円/kW
バーコードシステム 端末器レンタル料	2台目から: 8,400円/1台
残業代	10,500円/時間

#### 2. 基礎パネル以外の小間装飾

基礎パネル以外の小間装飾は基本的に出展者が行います。

なお、当協会ではブース内での使用を目的としたディスプレイ備品、パソコン、モニター等の有料レンタルを行っています。詳細は後日配布する「出展者マニュアル」にてご紹介します。

#### 3. パッケージディスプレイ

当協会では、最小限必要な備品を備えたパッケージディスプレイを用意しております。簡易装飾を希望の出展者はぜひご利用ください。

基本仕様: ・バラベツト ・社名板  
・カーベツト ・受付カウンタ  
・イス ・スポットライト  
・蛍光灯 ・コンセント

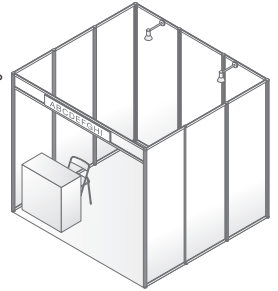

パッケージディスプレイ1小間用	73,500円(消費税込)
パッケージディスプレイ2小間用	115,500円(消費税込)
パッケージディスプレイ3小間用	157,500円(消費税込)

※パッケージディスプレイは多くのバリエーションを用意しています。詳細は後日配布する「出展者マニュアル」でご案内します。

#### 4. その他

出展者の希望または、小間設計に係わる法令上の必要性に応じて発生する経費がありますが、詳細については、後日配布する「出展者マニュアル」でご案内します。

### 2-4. 出展申込および契約

出展申込および契約の手続きは、本規程に定める全ての事項を了承することを確認し、所定の「出展申込書・契約書」に所要事項を記入のうえ、当協会までお申し込みください。お申し込み後、当協会より出展申込受理確認をE-mailにてご連絡します。

この受理確認メール本文中に記載された期日を出展契約締結日とし、出展者は出展小間料の支払い義務を負うものとします。

なお、出展部門については、主たる出展対象製品の部門に出展することを基本とし、実行委員会の判断により別途ご相談する場合があります。

また、複数の部門に申し込みの場合、1つの部門につき1通の出展申込書・契約書が必要です。

#### 1. 申込先

一般社団法人 日本エレクトロニクスショー協会

〒100-0004 東京都千代田区大手町1-1-3 大手センタービル12階

TEL: (03)6212-5231 FAX: (03)6212-5225

#### 2. 申込期限

##### (1) 一次申込期限: 2012年5月31日(木)

小間割抽選会で一次抽選に参加できます。

##### (2) 二次申込期限: 2012年6月29日(金)

小間割抽選会では、二次選択への参加になります。

※申込小間数が募集小間数に達した場合は、上記申込期限前に募集を締め切りとさせていただきますのでご了承ください。

##### (3) 二次申込期限以降

6月30日(土)以降も募集小間が満小間になるまで随時出展を受け付けますが、満小間になり次第、受け付けを終了いたします。

### 3. 「会社概要」等の添付

本展示会に初めて出展される場合、出展申込書・契約書に「会社概要」および「出展予定製品カタログ」を必ず添付してください。また、初出展でない場合でも、以前提出された「会社概要」または「出展予定製品カタログ」に重要な変更があった場合には変更後の「会社概要」または「出展予定製品カタログ」を添付してください。上記添付資料がない場合には、出展申込書・契約書の受理を保留し、添付資料を確認のうえ申し込みを受け付けます。

### 4. 2社以上の会社が共同または隣接で出展する場合

グループ・関連会社と一つのブース内で出展する場合や、他社とブースを近づけることで出展効果を高めたい場合には、以下の条件に基づき申請を行ってください。

#### (1) 共同出展

1社が代表して出展申込および出展小間料金の支払を行ってください。なお、共同出展予定の会社情報について、出展申込後に事務局より所定の共同出展者登録書を送付いたしますので、必要事項を記入しご提出ください。申請することにより、関連会社を連名にて図面やリストに記載することができます。

#### (2) 隣接出展

- ①各社の申込小間数の合計が、規定の小間規格および形態であること。
- ②出展小間料は各社個別の支払いであること。
- ③小間位置は、合計申込小間数にて抽選会に参加し決定します。
- ④隣接ブースとの間仕切りパネルおよび小間番号の有無については、別途アンケートにて確認いたします。

#### (3) 連携出展

- ①各社の合計小間数が、小間規格および形態に該当しない場合。
- ②通路を挟んでブースを並べたい場合。
- ③各社の申込小間数は、必ず規定の小間規格および形態であること。
- ④出展小間料は各社個別の支払いであること。
- ⑤小間位置は、事前に事務局にて決定いたします。小間位置を選択することはできません。なお、小間形態によっては、ご希望に沿えない場合がございますので、予めご承知おきください。
- ⑥スタンダードブースとスモールパッケージブースの連携出展はお受けできません。
- ⑦連携出展の理由に妥当性が認められない場合は、申請をお受けできないこともありますので、予めご承知おきください。

### 5. 出展申込の拒否

破産・和議・会社整理・民事再生法または会社更生法手続き中である者、金融機関から当座取引停止処分を受けている者、反社会的行為を行い若しくはこれに関与している者、または業務停止命令等の行政処分を受けた者の申し込みは受理しません。また、当協会が上記に等しいと認めた場合も同様とします。また、契約締結後であっても、出展者が上記に該当した場合には契約を破棄し出展をお断りします。その場合、既に払い込まれた出展小間料については全額返却いたします。当協会は、上記に関連して必要と認めた場合、調査および審査を行う場合があります。

## 2-5. 出展小間料の払い込み

出展小間料は、「一般社団法人日本エレクトロニクスショー協会」からの請求により、以下の期限までに指定の銀行口座にお振り込みください。(指定口座は請求時にご案内いたします。)

なお、手形によるお支払いはお断りいたします。  
また、振込手数料は、出展者の負担とさせていただきます。

一次申込出展者	7月31日(火)
二次申込出展者	8月31日(金)

## 2-6. 出展の取り消しおよび小間の削減

お申し込み後、出展者の都合により出展を取り消す場合、あるいは申込小間数を削減する場合は、次の金額を申込解約金として申し受けれます。解約金には消費税を加算します。

7月1日から7月31日まで	小間料の60%
8月1日から8月31日まで	小間料の80%
9月1日以降	小間料の100%

出展の取り消し、小間数の削減・追加についてはすみやかにお知らせください。その後事務局より送付する「出展取り消し・小間数変更申請書」に所定事項を記入し、提出してください。事務局は確認のため、この申請書を受け付けた旨ご連絡いたします。

## 3. 出展に際しての留意事項/禁止事項等

### 3-1. 外国からの出展物(装飾資材を含む)の持ち込み

本展示会は、展示会場全ホールを対象に、当協会にて保税展示場の申請を行います。保税展示場になりますと、外国製品(日本以外の地域で生産または製造されたもので、まだ輸入通関手続きを完了していないものを指す)を輸入通関することなく、外国貨物の状態で出展することができます。

### 3-2. 工業所有権に関する出願について

昨年来InterBEEにおいて、出展企業が特許等の申請に係る展示品等を出展する場合、主催者に事前申請した上、展示会開催期間中に確認作業を行っておりました。

しかし、特許法の改正により平成24年4月1日から特許等の申請に係る展示品等を出展する場合、主催者に事前申請する必要がなくなり、出展企業が自ら特許庁に直接申請することにより、新規性喪失の例外適用を受けることができ、また、出願時の特例の主張ができることとなります。

改正法等の詳細については特許庁ホームページをご覧ください。

▶特許法等の一部を改正する法律(平成23年6月8日法律第63号)

[http://www.jpo.go.jp/torikumil/kaisei/kaisei2/tokkyohoutou\\_kaiei\\_230608.htm](http://www.jpo.go.jp/torikumil/kaisei/kaisei2/tokkyohoutou_kaiei_230608.htm)

▶平成23年法律改正(平成23年法律第63号)解説書-第9章の発明の新規性喪失の例外規定等の見直し

[http://www.jpo.go.jp/shiryou/houreil/kakokai/pdf/tokkyo\\_kaisei23\\_63/09syou.pdf](http://www.jpo.go.jp/shiryou/houreil/kakokai/pdf/tokkyo_kaisei23_63/09syou.pdf)

### 3-3. 禁止行為

次の行為は禁止行為に該当します。

#### 1. 小間の転貸、売買、譲渡、交換

出展者は、相手が他の出展者あるいは第三者であることを問わず、出展小間の一部あるいは全部を転貸、売買、譲渡、交換することはできません。

#### 2. 別会場への誘導を目的とした出展

本展示会場以外の場所で主要な製品の展示や、セミナーなどを行い、本展の来場者を当該別会場へ誘導することを目的とする出展はお断りします。

### 3. 出展物の即売

出版物、ソフトウェア製品を除く出展物の即売を禁止します。

なお、出版物、ソフトウェア製品の即売を行う場合においても、その内容につき事前に実行委員会または当協会の承諾を得てください。

### 4. 迷惑行為

小間の外および通路における来場者に対する強引なブースへの誘導は禁止します。

また、極端に執拗な製品説明なども迷惑行為と見なし、禁止する場合があります。

### 5. 個人情報収集を主目的とした出展の禁止

ブース内において、自社が取り扱う製品の展示や、商品・サービスのPRをすることなく、来場者の個人情報の収集を主目的として行う出展は禁止します。また、すべての出展者にも個人情報保護法の要件を満たした行為や対応をお願いします。来場者の個人情報の収集および取り扱い、利用について遵守すべき内容については、出展者マニュアルでご案内します。

## 3-4. 出展者の責任

### 1. 支払いの責務

出展者は当協会が請求する出展料ならびに諸経費の支払いにつき、その支払いが完了するまでその責を負うものとします。

### 2. 法令の順守

出展物等の輸送および管理、造形物およびその管理等については、日本で施行されている法令を遵守するものとします。

### 3. 損害責任・管理責任・保険

(1) 主催者（一般社団法人電子情報技術産業協会（JEITA））、実行委員会および当協会は、期間中における会場の管理・保全については、警備員を配置する等、事故防止に最善の注意を払いますが、天災、火災、盗難、紛失、その他不可抗力により、人身および物品に対する傷害・損害が生じた場合、その責任を負いません。したがって、盗難防止等の措置を独自で施すことをお勧めいたします。

(2) 出展者が会場において、来場者、他の出展者およびその他第三者に対し人身の死傷または物的損害を生じさせた場合には、当該出展者の責任ですべて処理するものとし、主催者、実行委員会および当協会は何ら責任を負わないものとします。

(3) 出展者はブースの管理責任者を当協会に事前申請することとし、管理責任者は、会期の全期間について、自社ブースで行われる作業や運営に立ち合ってください。

(4) 出展者は出展物等に保険を付すなどの措置をとるようにし、独自の管理を行ってください。

(5) 当協会は会場の管理、保全、秩序の維持、ならびに来場者の安全に万全を期しますが、これらに支障をきたすと判断した実演については、出展者に対して必要な対策を依頼し、実演の制限、または中止を求めることがあります。出展者の実演により万一事故が生じた場合、主催者、実行委員会および当協会は責任を負いません。該当出展者は直ちに必要な措置をとるとともに当協会まで連絡してください。

### 4. 開催スケジュールの遵守

出展者は搬入・開催スケジュール・搬出について、当協会の指定する日時を遵守することとし、開催期間中は一切の搬出作業を行わないものとします。

## 3-5. 不可抗力による開催中止・短縮

1. 地震・台風・火災等の天災、感染症、テロ、第三者からの指示・命令、その他不可抗力により展示会開催が著しく困難となった場合、主催者は開催前または開催期間中であっても、開催中止または開催期日・開催時間の短縮等を行うことがあります。

その場合、主催者が上記の決定を行った後、速やかに出展者に通知し併せてホームページ等を通じ公表することとします。なお、この決定および実行により被る出展者の損害については、主催者、実行委員会および当協会は一切の責任を負わないものとします。

2. 開催以前に、不可抗力により全日程が開催中止となった場合、当協会は弁済すべき必要経費を差し引いた出展小間料金の残額を出展者に返却します。

3. 開催中に発生した不可抗力により、開催期日・開催時間を短縮した場合については、出展小間料金は返却しません。

4. 不可抗力による開催中止または短縮のため出展者が要した費用等については補償しません。

## 3-6. 取材・撮影

実行委員会または当協会が指定したスタッフが会場内の取材・撮影を行います。出展者は、取材、撮影に協力し、かつ、実行委員会または当協会が認めた団体が本展示会の広報・宣伝活動のため出展内容および運営・出演スタッフ（協力関係会社スタッフを含む）の映像、画像、記事等を使用することを承諾するものとします。

## 3-7. 出展者間の紛争の処理

出展者与其他の出展者との間で生じた、出展物、出展物に関する広告および知的財産権並びに小間の使用に関する紛争その他すべての紛争は関係する出展者間で解決されるものとし、主催者、実行委員会および当協会は何らの責任を負わないものとします。

## 4. ブース設営に関する事項

### 4-1. ブース設計

展示・実演に関わる全ての行為は自社小間内で行うこととします。

特に下記の内容について、行為を行った場合、実行委員会または当協会より改善要求をいたします。改善されない場合は、出展を中止させていただく場合があります。

#### 1. 小間外スペースの使用禁止

(1) 小間周囲の通路に来場者を多数滞留させることはできません。ステージ等を設置する場合は、小間内に来場者を収容して見学できるような小間設計を行ってください。

(2) 小間の規格外に出て、来場者の誘引、来場者に対するアンケート行為およびこれに類する行為はできません。

(3) 小間周囲の通路および小間の裏側に出品物、装飾物、カタログ、備品、植木、梱包材等を置くことはできません。

(4) 通路など的小間規格外の空間を利用して、製品展示やプレゼンテーション行為などはできません。

(5) 照明を通路や会場壁面または天井等へ投影する行為はプロライティング部門の出展者を除いて禁止します。

## 2. ステージならびに映像装置の設置

小間内に製品プレゼンテーション等を行うためのステージならびに映像装置を設置する場合は、来場者が通路に滞留しないよう、必ずブース内に来場者を収容する十分な視聴スペースを確保してください。また、ステージならびに映像装置の設置高さによる来場者の視野角と適正な視聴距離にも十分ご配慮ください。なお、会場で問題が発生した場合、改善を要求する場合があります。

良い例

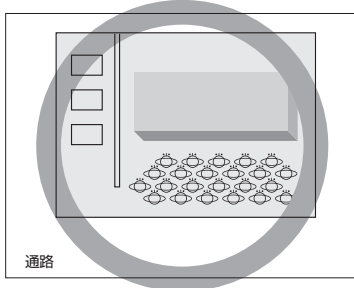

悪い例

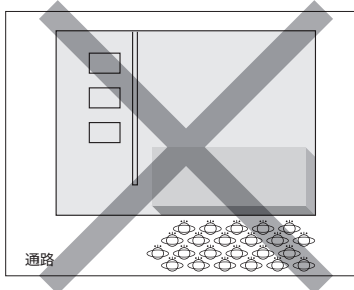

## 3. 独立小間の設計における避難導線と見通しの配慮

独立小間の設計にあたっては、隣接他社の小間位置を十分に考慮いただき、緊急時の避難導線の確保と隣接他社を見通せるような配慮ある設計をお願いします。

## 4. スピーカー設置位置の制限

スピーカー等の拡声装置を、近隣ブースに対して正面に向けての設置を禁じます。必ず、ステージに対して正面より内向きになるように設置してください。また、壁面や造作柱にスピーカーを設置する場合、スピーカーの中心軸を垂直下方に45度までとします。

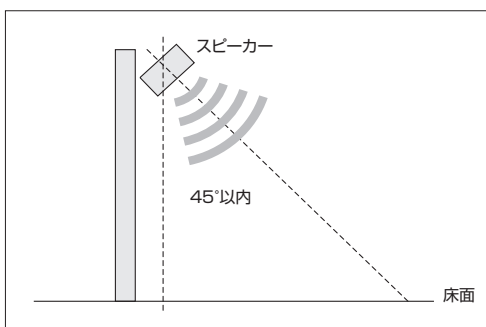
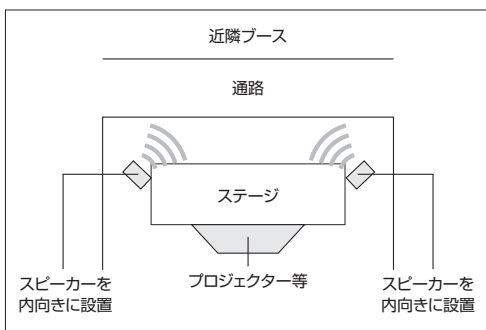

## 4-2. 天井構造／二階建て構造

### 1. 天井構造

展示物の性質ならびに実演の都合上、遮光・遮音等の措置を施す必要がある場合に限り、所轄消防署の承認を受けた範囲内で、防災処理された暗幕等で天井を設置することができます。

なお、会場内において直射日光は遮光できませんが、間接光や天井灯が反射する恐れがありますので留意ください。

天井を設置される場合は、面積に関わらず、出展者マニュアルでご案内する申請書に必要事項をご記入の上、平面図と立面図、施工図面を添付し、ご提出ください。

設計・施工に当たっては以下の内容を遵守してください。

#### (1) 構造

- ① 天井が重複する構造(二重天井)は一切設置できません。
- ② 装飾に使用する素材は全て防災処理されたものになります。装飾素材には必ず防災シールを貼付してください。
- ③ 平面図(天井部分の場所及び面積を明示したもの)と立面図(天井部分と周囲の壁等を把握できるように明示したもの)をご提出ください。また、天井部分が防災素材使用の旨を明記してください。

#### (2) 消防・避難用設備等

- ① 消火器は10型以上のものでご使用ください。
- ② 自動火災報知設備(煙感知器)の設置が必要な場合があります。その場合は、業務用の自動火災報知設備を設置し、必ず設置届(設置試験結果記載のもの)を事務局に提出してください。なお、家庭用の煙感知器は自動火災報知設備とは認められません。
- ③ 面積や形状によっては避難口及び避難口誘導灯が必要になる場合があります。

### 2. 二階建て構造／天井吊り構造

二階建て構造および天井吊り構造は禁止します。

## 4-3. 床面工事

床面工事を行う場合は、施工図面を提出し、作業前に必ず実際のアンカーボルトの打ち込み本数を当協会にご連絡ください。また、コンクリート釘、ドライビットの使用は禁止いたします。なお、トラス等の構造柱は、転倒防止のため、床に固定する際にはアンカーボルトを1箇所につき4本以上打設してください。

### 1. 原状回復(復旧)

床面工事は会期終了後、原状へ完全復旧してください。原状復旧は、頭部が床面より出ている場合は水平面までサンダーで切断してください。ハンマーによる打ち込みやガス溶断、引き抜きはできません。最終現場チェックを行った上で原状回復が十分でないと感じた場合、あるいは指示された期間内に回復されておらず、やむなく当協会が作業を代行した場合、原状回復に要した一切の費用は出展者の負担になります。

### 2. 床面復旧協力費

アンカーボルトの打ち込みに際して、太さに関係なく一律で1本につき、1,050円(消費税込)を床面復旧協力費としてご負担いただきます。

## 4-4. 消防法

施工期間中、または会期中、所轄消防署の査察検査があります。検査の結果、下記に違反した場合は、施工の中止、または取りこわしを命ぜられる場合がありますので記載内容を遵守してください。

1. 防災合板に厚い布およびひだのある紙類を貼付する場合は、防災性能を有するものを使用してください。ただし、うすい加工紙、布を防災合板に全面密着して使用する場合は構いません。

2. どん帳、カーテン、展示用の合板、繊維板、布製ブラインド、暗幕、造花、じゅうたん等の床敷物、工事の際に使用する工事用シート、その他の物品は、防災性能を有するものを使用してください。なお、これらの防災物品には、一つ一つ防災表示を見やすい箇所に縫いつけるか、貼り付け、下げ札等の方法をとってください。
3. ホンコンフラワー、ウレタン、アセテート、ポリエステル、ナイロンなどは防災性能を与えることが困難であるため使用しないでください。
4. 発泡スチロールの使用は一切認められませんので、スタイロフォームのような材質のものを使用してください。

## 5. 展示物、展示運営に関する事項

### 5-1. 模倣品・偽造品の展示等の禁止

1. 第三者の知的財産権(特許権、商標権、意匠権、著作権等を含みますが、これらに限りません。また、外国における権利を含みます。)を侵害する物品(いわゆる模倣品・偽造品)を展示、配布、または上映すること、その他一切の行為は禁止します。
2. 出展物その他の物品が模倣品・偽造品に該当、または該当する可能性が高いと実行委員会または当協会が判断した場合、実行委員会または当協会は、その裁量により、当該物品の撤去等の措置を取ることができるものとします。また、出展者は、かかる措置に異議を述べないものとします。
3. 出展者は、出展物その他の物品が模倣品・偽造品に該当するかどうかに関して実行委員会または当協会が行う調査に、協力するものとします。
4. 出展物の知的財産権に関する紛争は、出展者の責任において解決するものとします。

### 5-2. 比較表示

下記の比較表示を行なう場合は、原則として自社および自社関連グループ企業の商品・製品・技術等を比較することとし、他社の商品・製品・技術等と比較表示する場合は当該他社の許諾を得た上、他社に迷惑がおよばないように表示してください。

1. 展示および実演による比較表示
2. 説明パネル・パンフレット等による比較表示
3. ナレーション等による比較表示
4. その他の商品・製品・技術等に関する比較表示

実行委員会または当協会は上記に反した表示を確認した場合、該当する表示の中止または、改善を求めます。この要請により生じた出展者の損害等に関して主催者、実行委員会および当協会は一切補償しません。なお、改善要求に対し、十分な措置が講じられていないと判断した場合、次回以降の出展をお断りすることがあります。

### 5-3. 適正な表示

当協会では展示ブースにおける各種表示について次の対応をお勧めいたします。

1. 安全表示・警告表示  
展示ブースの安全設計の徹底と、ディスプレイに対する適切な安全表示・警告表示をお勧めいたします。
2. 使用環境の描写  
製品の展示については、その製品の実際の使用環境に近い展示・演出を基本にディスプレイし、「過度な期待」や「優良誤認」等を与えないよう留意してください。なお、実際の使用環境と違う展示については、その旨を表示することをお勧めいたします。

### 5-4. 車両展示

自社小間内に中継車などの車両展示をする場合には、必ず小間規格内で収めてください。ただし、高さが超過する場合は「出展製品が高さ制限を超過する場合」で記載されている高さ超過申請を行ってください。

### 5-5. 音量規制

説明・実演または演出などにより、自社小間内より発生される音量は、75dB以下の数値を厳守してください。来場者にとって最も説明を聞きやすい展示環境を保つため、ご協力をお願いいたします。

1. 数値は、小間の境界線から2mの場所において測定した音量を規準とします。
2. 会期中、当協会にて定期的に音量測定を行います。開催前日および会期中に自主的な音量測定を行ってください。音量測定器は当協会でもご用意いたしますので、必要な場合はお申し出ください。
3. 当協会の音量測定により規定値を超過している場合、出展者に対して改善を要求し、出展者はこれに従わなければなりません。
4. 規定値内であっても、あきらかに耳障りな音を発生し、隣接小間や来場者より苦情が発生した場合も改善を要求いたします。
5. 音響設備の運用責任者は小間内に常駐し、規程に従い音響設備が運用されるように常時管理してください。

### 5-6. デモ規制

1. 著作権処理  
展示・実演で音楽の演奏、オーディオ・ビデオの録音物を再生する場合は、著作権に対する処理が必要です。(自社で権利を持つもので、すでに別途権利処理済みのものは不要)処理方法は、権利者が権利行使に関する事項を委託している一般社団法人日本音楽著作権協会(JASRAC)等にお問い合わせください。  
また、映像・動画に関する権利行使は、その著作権を所有する企業または機関・団体にお問い合わせください。
2. 光線・照明  
小間外の通路や会場躯体にライト等を照射することはできません。ただし、プロライティング部門の出展者で、展示製品の特性を紹介する上で、会場躯体などの遠方に照明を照射しなければ理解されない照明機材に限り、例外措置として会場躯体(自社ブースの天井部分のみ)に向けて照射できることとします。  
また、LEDなどの光力の強い器材をディスプレイやサインに使用する場合、隣接する他社や来場者の迷惑にならないように、十分配慮して設置してください。

### 3. スモークマシン

演出のためのスモークマシン(アルコール、オイル等の石油類を原料としたもの、または炭酸ガス、ドライアイス等を使用したもの)の使用を禁止いたします。

### 4. その他

実演によって発生することが予想される以下のものについては、あらかじめ予防措置をとり、他の出展者ならびに来場者に迷惑をおよぼさないよう注意してください。

- (1) 熱気 (2) ガス (3) 臭気 (4) 振動

## 5-7. 危険物の取り扱い

### 1. 消防法により展示場内において次の行為は禁止されております。

- (1) 喫煙  
 (2) 裸火の使用(火花を発生させる装置、露出した電熱器などを含む)  
 (3) 石油液化ガス等の可燃性ガスの持ち込み  
 (4) 危険物(ガソリン、灯油、マシン油、重油等)の持ち込み  
 (5) 危険物品(火薬類、多量のマッチ・多量の使い捨てライター等)の持ち込み

### 2. 禁止行為の解除

上記の行為のうち、喫煙以外は出展物の実演等のため、必要最小量に限り一定の条件のもと所轄消防署の許可を受けて会場内に持ち込むことができます。禁止行為の解除を希望する出展者は出展者マニュアルでご案内する「危険物品申請書」に必要事項をご記入の上、カタログまたは実演状況説明書2部を添付し、ご提出ください。当協会より消防署に一括申請し、承認を受けたもののみ会場内に持ち込むことができます。

### 3. 喫煙

展示会場は所定の喫煙所をのぞいて全面禁煙となります。

### 4. 裸火の使用

裸火を使用する場合は次の項目を厳守してください。

- (1) 設備の規模は必要最小限度とし同一機種は1個としてください。  
 (2) 裸火使用箇所の周囲は耐火材で保護してください。  
 (3) 周囲の状況、防火設備の管理は万全を期してください。  
 (4) 消火能力2単位以上の消火器(10型以上)1本以上を必要に応じて設置してください。  
 (5) 取り扱い責任者を定め火気管理と、容易に停止できる措置を講じてください。  
 (6) 裸火使用の位置は避難口、危険物その他易燃性の可燃物から水平距離5m以上離れた場所としてください。

### 5. 石油液化ガス、高圧ガスの使用

高圧ガス(酸素、水素、窒素、炭酸ガス、アルゴンガス等)を使用する場合は、次の項目を厳守してください。

- (1) 設置完了後、気密検査を行ない必要に応じて火気厳禁の表示をしてください。  
 (2) 高圧ガスはできるだけ低圧に切り替えて使用し、ポンベの取り扱いには注意してください。可燃性ガスポンベ(カートリッジ式を除く)は会場内に持ち込むことはできません。  
 (3) ガス漏れを防止するため連結部は完全な器具を使用するとともに、ガス漏れ警報器等により絶えずガス漏れに注意してください。

### 6. 危険物品の持ち込み

危険物品を持ち込む場合は、下記の項目を厳守してください。

- (1) 危険物品の持込量は1日の使用量を限度としてください。  
 (2) 開催時間中には補給しないでください。  
 (3) 危険物使用場所の防火設備、使用時の危険防止に努めてください。  
 (4) 危険物は避難口から6m以上、その他の危険物品は避難口から3m以上離れた場所としてください。  
 (5) 適応する消火能力2単位以上の消火器(10型以上)1本以上を必要に応じて設置してください。  
 (6) 火気使用場所から水平距離5m以上離れた場所としてください。  
 (7) 危険物品取扱の責任者を定め安全管理に努めてください。

## 6. 本規程の違反および解釈の疑義について/その他/実行委員会

### 6-1. 本規程の違反および解釈の疑義について

本規程に違反した出展者および本規程の解釈に疑義が生じた場合の対応は、下記によるものとします。なお、同規程の解釈は和文規程を優先します。

1. 実行委員会が、出展者のブースおよびその運営方法について出展規程に違反したと判断した場合には、当協会より出展者に改善の申し入れを行います。
2. 上記1.の申し入れを2度行っても改善がはかられない場合、また本規程の解釈に疑義が生じた場合には、実行委員会によりその対応を協議し、その最終判断に基づき当該出展者に改善を命じます。  
 なお、この協議による結論は最終決定とし、出展者は異議申し立てや損害賠償請求の申し立てをすることはできません。
3. 上記2.により改善の申し入れを受けた出展者は、即日、改善内容および改善を行う日程等を文書で実行委員会に提出してください。
4. また2.により改善の申し入れを受けた出展者が上記3.の対応と改善策を講じない場合、また、実行委員会が改善内容が不十分であると認めた場合、下記の罰則を適用する場合があります。
  - (1) 翌開催日以降の実演・出展活動の禁止。
  - (2) 上記(1)の処分を守らなかった場合:  
 この事実を公表するとともに、当該出展者の次回「Inter BEE」への出展を認めないことがあります。

### 6-2. その他

1. 本出展規程以外の規制および制限事項は、後日配布する「出展者マニュアル」に明記いたしますので、あわせて遵守してください。
2. 出展小間料を含む全ての経費について手形によるお支払いはお断りします。
3. 本規程は、主催者、実行委員会および当協会が必要と認めた場合、その一部を変更することがあります。その場合、変更された規程内容は、Inter BEE 公式WebSiteその他の方法で出展者に告知いたします。
4. 出展者は各自治法を遵守するものとし、主催者、実行委員会および当協会は、出展者の法令違反につき何らの責任も負わないものとします。

### 6-3. 実行委員会

実行委員会は、出展者の代表者で構成された、本展における規程や企画など、運営に関する事項を審議し、決定する機関です。

なお、準備期間・会期中は実行委員が会場に常駐し、出展環境の維持、問題の処理、出展規程の徹底に当たり、問題が発生した際にその処理を行う権限を有します。



## 防災・安全対策の基本方針と組織体制

## ■災害発生時の主催者の体制

災害発生時、主催者は「**来場者・出展者の安全確保を最優先する**」を基本指針として行動します。

また、災害発生時には、自衛防災組織を編成し、情報収集・情報提供・避難誘導・初期消火・救護などに努め、幕張メッセと協力して関連機関との情報共有化を図り、関係者の安全確保に努めます。

## ■組織体制

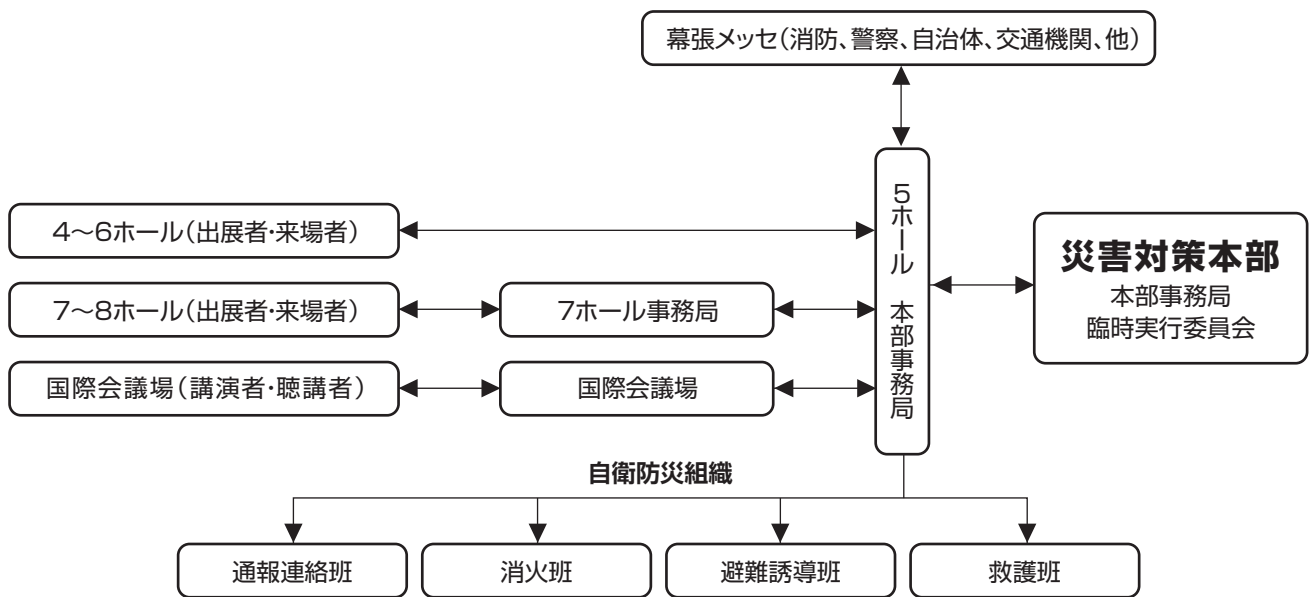

## 防災・安全対策に関する出展者へのお願い 提出書類

Inter BEE では、「防災・安全対策マニュアル」を策定して安全な展示会運営を目指しますので、出展者各位におかれましては、以下の内容にご協力ください。

### ■事前準備

出展者各位におかれましても、ブース運営に際しまして、下記項目を参照して、独自の安全・防災マニュアルを策定いただくことをお勧めいたします。

なお、出展者各位のブース運営マニュアル策定にあたり、事務局では、別途「防災・安全対策ガイドライン」を発行いたしますので、策定の際には参考資料としてご利用ください。

<p>(1)事務局への登録 ※全出展者提出書類</p>	<p>①ブース責任者連絡先 緊急時の事務局からの連絡先として、ブース責任者の携帯電話番号および携帯メールアドレスを「ブース責任者登録／ブース配置スタッフ人数申請書」によりまして、10月26日(金)までに日本エレクトロニクスショー協会にご登録ください。なお、ご登録いただきました情報は、今回の開催時のためだけに個人情報保護方針に基づき管理・運用し、開催終了後に消去いたします。</p> <p>②ブーススタッフ数 ブースに滞在して業務を行うスタッフ(社員、外部スタッフ、アルバイト等)の人数について、日ごとのおおよその最大人数を「ブース責任者登録／ブース配置スタッフ人数申請書」によりまして、10月26日(金)までに日本エレクトロニクスショー協会にご登録ください。 災害発生時に、事務局が警察・消防等公的機関へ情報を提供するために把握するものです。</p>
<p>(2)ブース内の防災・安全対策</p>	<p>①ブース運営における防災・安全マニュアルの策定</p> <p>②緊急時連絡網の確立および連絡責任者の選任(自社、協力会社、事務局)</p> <p>③スタッフの役割分担の確立</p> <ul style="list-style-type: none"> <li>・来場者の安全確保および避難誘導補助担当</li> <li>・ブーススタッフの安全確保および安否確認担当</li> <li>・救護補助担当</li> <li>・ブースの保全担当(デモの中止、送電停止、製品管理等)、他</li> </ul> <p>④防災備品の準備</p> <ul style="list-style-type: none"> <li>・簡易救急セット</li> <li>・懐中電灯、他</li> </ul> <p>⑤現場の確認</p> <ul style="list-style-type: none"> <li>・ブース内の想定危険個所の確認</li> <li>・最寄りの一次待避場所の確認(幅の広い通路や休憩所など空スペース)</li> <li>・最寄りの避難口と避難経路の確認</li> <li>・消火器の設置位置の確認</li> <li>・防災訓練への協力</li> </ul> <p>※11月14日(水)9:00~9:15(詳細は01-2-5ページ参照)</p>

## 防災・安全対策に関する出展者へのお願い

## ■ブース施工に際しての安全対策の遵守事項

出展者各位におかれましては、災害の発生を想定し、ブースの設計・施工に際しまして、下記の安全対策を講じてください。

<p>(1)電気工事</p>	<p>①ブース運営スタッフ間で仮設分電盤の位置情報を共有し、緊急時にブレーカを落とす責任者を選任してください。なお、事務局施工（一次側幹線工事）で設置する仮設分電盤は、漏電対応ブレーカとなり、漏電を感知した場合に自動的に電気供給を遮断します。</p> <p>②仮設分電盤を、展示台、展示物等で隠さないようにしてください。また、仮設分電盤の前には荷物等を置かないよう管理してください。</p> <p>③パーライト等の大型照明器具を取り付ける際は、必ずワイヤー等で落下防止策を講じてください。</p> <p>※関連ページ「04-2-5」</p> <div data-bbox="1029 645 1428 884" data-label="Image"> </div>
<p>(2)ブース設計・設営</p>	<p>①独立小間の設計に際しては、緊急時の避難導線の確保と隣接他社を見通せるような配慮ある設計をお願いします。</p> <p>②トラス等の構造柱の転倒防止のため、床への固定に際してはアンカーボルトを1箇所につき4本以上、打設してください。</p> <p>③システムパネル（オクタノルム）の設置に際しては、帆立補強、コーナー部に対するビーム補強、ウェイトの設置等で転倒防止策を講じてください。</p> <p>④独立什器には、壁面または床面への固定等による転倒防止策を講じてください。</p> <p>⑤映像モニターやスピーカ、チャンネル文字、照明器具、その他高所に設置する施工物の取り付けに際しては、ボルト固定やワイヤー等での落下防止策を講じてください。</p> <p>※関連ページ「04-1-3」</p> <div data-bbox="973 1176 1428 1612" data-label="Image"> </div>
<p>(3)作業中の安全対策</p>	<p>①高所作業者は必ずヘルメット、安全帯を装着するように徹底してください。</p> <p>②脚立で作業をする場合は必ず開き止め金具を固定してください。</p> <p>③ローリングタワーを使用する際は、必ず作業床の周囲に高さ900mm以上の手すり、アウトリガーを設置してください。</p>

## 緊急時の出展者の行動

ブース内の関係者に対して、災害発生時の行動を周知いただき、緊急時の際に行動ができるようご準備ください。

地震	発生時	<ul style="list-style-type: none"> <li>・自身の安全確保</li> <li>・ブース来場者およびブーススタッフの安全確保を行う（一次退避場所への誘導）</li> </ul>
	発生直後	<ul style="list-style-type: none"> <li>・館内放送にて展示ホール外への避難指示が出た場合は、係員の指示に従い、ブース内来場者の避難誘導を行う</li> <li>・つづいてブース内スタッフの避難を行う</li> <li>・担当者によるブースの保全（送電停止、出展製品の管理等）</li> </ul>
	発生後	<ul style="list-style-type: none"> <li>・必要に応じた救護活動補助</li> <li>・ブーススタッフの安否確認および被害状況の把握</li> <li>・事務局への報告</li> </ul>
火災	発生時	<ul style="list-style-type: none"> <li>・安全確保（周辺来場者および出展者へ避難を呼びかける）</li> <li>・事務局への通報</li> </ul>
	発見中	<ul style="list-style-type: none"> <li>・消火器による初期消火活動（事務局側の対応以前）</li> </ul>
不審物	発見時	<ul style="list-style-type: none"> <li>・事務局への通報</li> </ul>
事件	発生時	<ul style="list-style-type: none"> <li>・安全確保（周辺来場者および出展者へ避難を呼びかける）</li> <li>・事務局への通報</li> </ul>
	発生後	<ul style="list-style-type: none"> <li>・被害者による被害届の提出</li> <li>・警察による捜査・対応</li> </ul>
救急	発生時	<ul style="list-style-type: none"> <li>・救護者の容態確認</li> <li>・軽度の場合：救護室または最寄りの事務局へ案内</li> <li>・重度の場合（本人・同行者から要請があった場合）：救急車の要請</li> </ul> <p>▶基本行動：――</p> <div style="border: 1px solid black; padding: 5px; margin: 5px 0;"> <p>事務局への連絡→事務局からの救急車要請 →事務局による救急車の場内進入と誘導</p> </div> <p>▶緊急を要する場合：――</p> <div style="border: 1px solid black; padding: 5px; margin: 5px 0;"> <p>携帯電話から直接、救急車の要請 →直後に事務局への連絡→事務局による救急車の場内進入と誘導</p> </div> <p>※救護者の容態と意思を優先して対応</p>

## 災害発生時における避難経路

### ■避難指示

展示ホールの外に避難が必要な場合は、必ず事務局からの館内放送で指示いたします。

### ■非常時の放送文例

#### (1)火災発生時:

「館内の皆様にお知らせいたします。ただいま〇〇付近で火災が発生いたしました。自衛防災組織が消火活動を開始いたしますので、落ち着いて係員の指示に従って非常口から展示ホールの外へ避難してください。」

#### (2)地震発生時:

##### ①発生直後

「館内の皆様にお知らせいたします。ただいま地震が発生いたしました。頭部を保護するなど、ご自身の安全を確保して、場内の安全な場所でしばらくお待ちください。幕張メッセは安全な構造となっております。詳細情報を確認次第、あらためてお知らせいたします。」

##### ②避難指示

「館内の皆様にお知らせいたします。ただいま〇〇を震源地とする震度〇〇の地震が発生いたしました。幕張メッセは安全な構造となっておりますが、余震によりブースや展示物などが転倒することもあるため、落ち着いて係員の指示に従って非常口から一旦、展示ホールの外へ避難してください。」

##### ③大津波警報発生時

「館内の皆様にお知らせいたします。ただいま〇〇を震源地とする震度〇〇の地震が発生いたしました。現在、東京湾内に大津波警報が発令されましたので、落ち着いて係員の指示に従って非常口から2階部分へ避難してください。なお、二階部分は海拔11mの高さになります。」

#### (3)事件(爆破予告等):

- ①注意喚起: 音曲「さくらさくら」5回繰り返す。
- ②解除指示: 音曲「通りゃんせ」5回繰り返す。

### ■避難誘導

避難誘導班の指示に従い冷静な行動をお願いします。

災害発生時における避難経路

■避難経路

(1) 展示ホール外へ避難する場合

地震・火災等で展示会場の外へ避難する場合、展示会場のシャッターの外に避難してください。

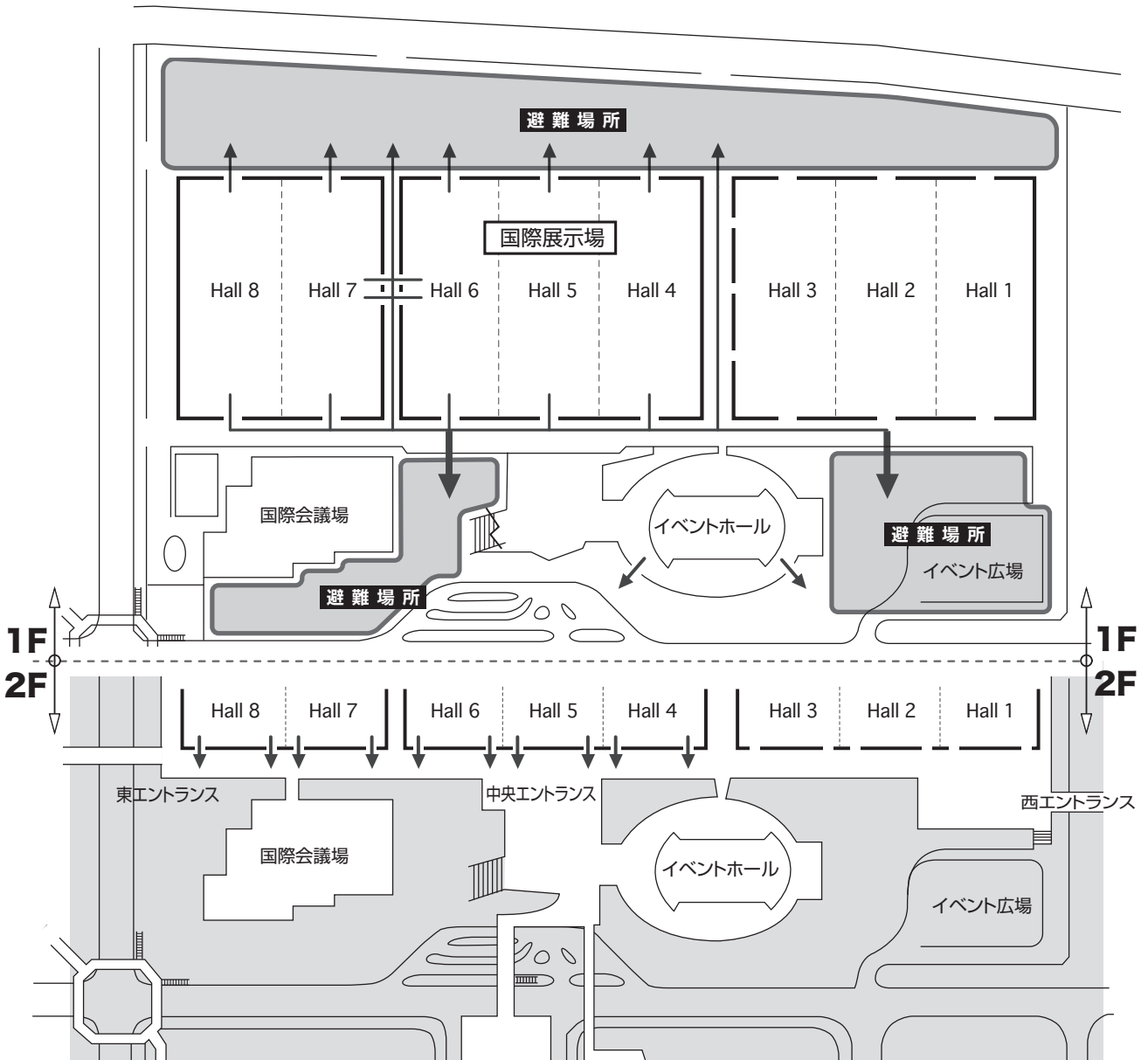

災害発生時における避難経路

(2)大津波警報発令時に避難する場合

大津波警報発令時には、展示ホールからシャッターの外へ出て、幕張メッセの2階通路およびメッセモールへ避難してください。

※幕張メッセ展示ホール1階レベル(海拔8m)、2階レベル(海拔11m)

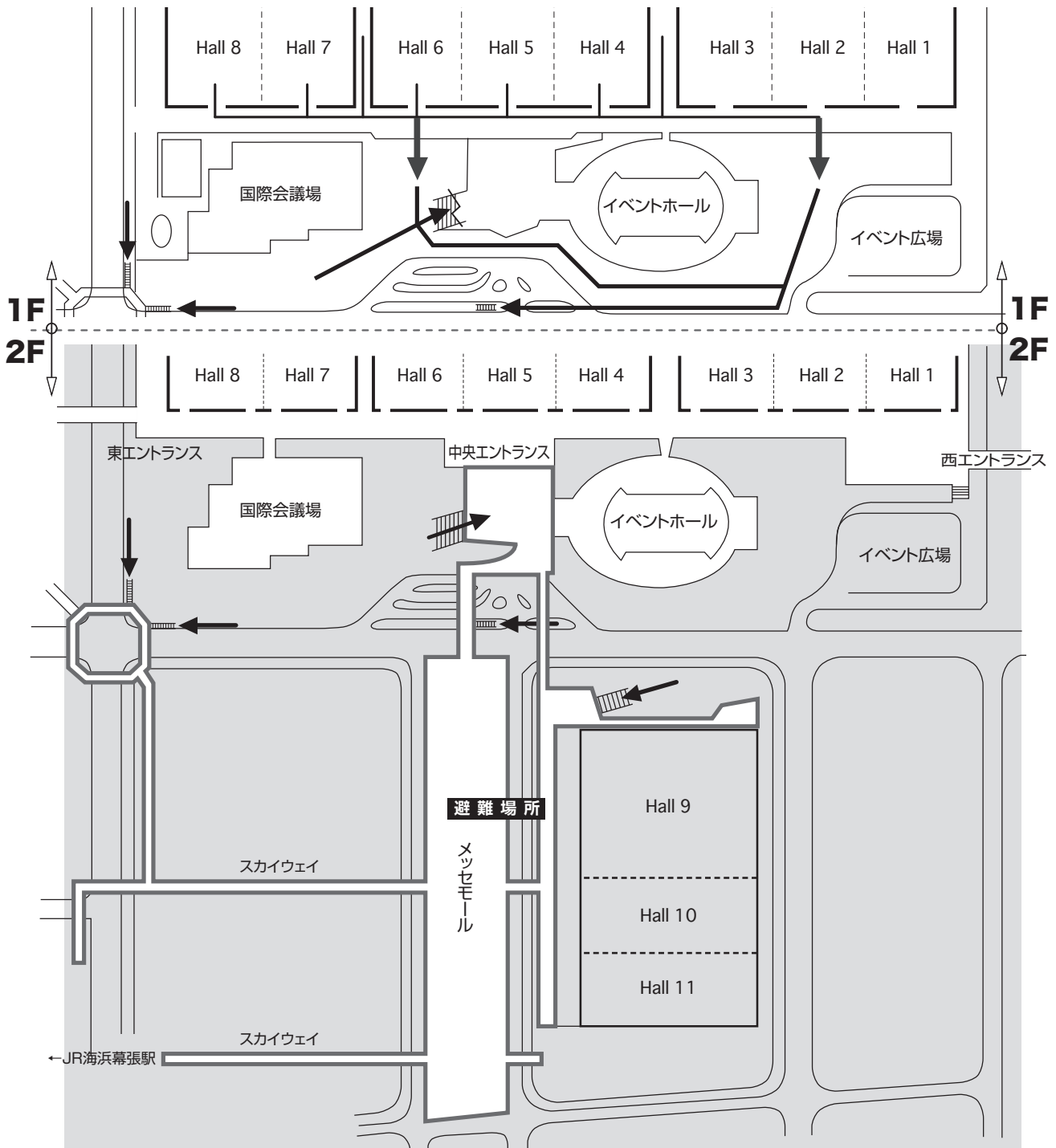

## 防災訓練

災害発生時に安全確保、避難誘導等を迅速に行えるよう、出展者参加型による防災訓練を下記の通り実施いたします。各社お忙しい時間帯であろうかと存じますが、多くの関係者の皆様にご参加いただけるよう、館内放送が入りましたら、各ブースでもご協力ください。(任意)

**日時:11月14日(水) 9:00~9:15**

## ■スケジュール

	本部事務局	自衛防災組織	出展者
9:00	仮想:首都圏直下型大地震発生(館内放送)		
9:01	館内放送 (状況報告・安全確保依頼)	避難誘導班の非常口配置	避難誘導シミュレーション実施(任意)
9:03	館内放送 (地震規模・避難指示)	非常口の解放・避難誘導開始	非常口の確認とスタッフへの周知
9:05	被害確認・通報 (消防・救急要請)	安全確保・被害状況確認 火災確認	ブーススタッフおよびブース内安全確認
9:10	会場内の安全確認	要救護者の確認	責任者への情報集約
9:15	館内放送 (解除指示)		



## 節電へのご協力をお願い

**■節電の取り組み**

政府発表（電力需給に関する検討会合／エネルギー・環境会議）の「今夏の電力需給対策について（案）」による「数値目標を自発的な節電対策として、以下の取り組みを行います。出展者各位におかれましては、ご迷惑をおかけしますが、ご理解・協力くださいますようお願いいたします。

**■主催者による節電対策**

- (1)空調の間引き運転
- (2)二階共有部・飲食店舗の天井照明の削減
- (3)エスカレータの間引き運転

**■出展者の節電対策**

- (1)消費電力の少ない部材の使用促進（LED照明等）
- (2)ブース設計時での節電配慮

## 一般社団法人 日本エレクトロニクスショー協会 個人情報保護方針

1. 個人情報について
- 一般社団法人 日本エレクトロニクスショー協会（以下「当会」という）は、Inter BEEの主催者より本展示会の運営を受託します。本展示会の運営に係わる個人情報の取扱いは、当会の定める「個人情報保護方針」規程に準じて、該当する事項は、全て適宜対応することといたします。
- 当会は、主に電子機器・電子部品などの製造業者で構成されており、わが国の電子情報技術産業発展のために展示会及びセミナー等の事業を主催者とともにを行っています。このような事業活動の中で、当会が管理する個人情報を正しく取り扱うことは重要な責務であると認識しております。
- このため、当会は、事業活動を通じて取得した特定の個人を識別できる情報（以下「個人情報」という）について、個人情報保護に関する関連法令・ガイドラインを遵守し、適切な管理・運用を行って参ります。
- 個人情報保護の対象を当該個人の識別できるもの（当該情報のみでは識別できないが、他の情報と容易に照合することができ、それにより当該個人を識別できるものを含みます）とし、当会の事業活動において書面、電子媒体、ウェブサイトなどで下記の情報を収集します。
- (1) 氏名、住所、電話番号、FAX番号、メールアドレス、勤務先、勤務先所属部署・役職
  - (2) 有料イベントに対する請求処理や振込処理に必要な口座番号、クレジットカードに関する情報
2. 個人情報の利用目的
- 当会、又は、当会が運営を受託された事業において取得した個人情報は、定款に定める事業の範囲内で、下記目的のために利用いたします。
- (1) 当会の事業に関する報告、その他案内の送付
  - (2) 当会が受託する展示会・セミナー・講演会、行事等の案内及び運営管理（※）
  - (3) 当会のホームページの運営管理
  - (4) 当会の各種資料（機関紙、報告書、企画書等）の提供及び頒布
  - (5) 当会及び当会が受託した事業に寄せられた相談及び通報への対応
  - (6) 当会及び当会が受託した事業に関する通知事項、アンケート等の連絡及び送付
  - (7) その他、当会の運営に関する検討及び連絡
- ※当会が受託する事業等のサービス向上、改善、展示会への入場、コンファレンス聴講予約のための個人情報を収集することがあります。このほかにアンケートや資料請求を目的とした個人情報を収集することもあります。さらに展示会の登録者に役立つプロモーション情報、展示会関連企業の商品やサービスなどの情報を提供するためにも個人情報を収集いたします。当会はこれらの目的の範囲内でのみ利用者の個人情報を利用させていただきます。
3. 個人情報の第三者への提供
- 次のいずれかに該当する場合を除き、当会が収集した個人情報は、第三者へ提供いたしません。ただし、当会が受託する展示会において会場入口、コンファレンス会場入口、会場内の各出展者（企業・団体）ブースにて、入場時に必ず携帯していただく入場証に記載されたバーコードを読み取らせていただきます。この時ご利用の皆さまの個人情報を該当する出展者（企業・団体）またはコンファレンス講演会社（企業・団体）と当会にて共有させていただきます。それにより後日、出展者（企業・団体）より各種のご案内がメールや郵送で届く場合がございますので、あらかじめご了承ください。さらに、このウェブサイトや各展示会会場の利用者の各統計データを個人が識別できない形で関連企業に提供することがありますが、これは個人情報の提供ではありません。
- (1) ご本人から事前に同意をいただいた場合
  - (2) 法令に基づき必要と判断される場合
  - (3) 人の生命、身体又は財産の保護のために必要がある場合で、本人の同意を得ることが困難である場合
  - (4) 公衆衛生の向上又は児童の健全な育成の推進のために特に必要がある場合で、本人の同意を得ることが困難である場合
  - (5) 国の機関若しくは地方公共団体又はその委託を受けた者が法令の定める事務を遂行することに対して協力する必要がある場合で、ご本人の同意を得ることにより当該事務の遂行に支障を及ぼすおそれがある場合
- 上記に従い、第三者への個人情報の提供を行う場合においても、必要に応じ、その利用目的の制限、その他必要な措置を講じて参ります。
4. 当会及び当会が受託する事業に関するウェブサイトに関する事項
- 当会が受託する各展示会のウェブサイトにおいて、クッキーの情報を使って個々の利用者ごとにカスタマイズしたサービスを提供したり、アクセス数の集計を行ったりします。また、このウェブサイトですべての統計データやウェブサイトの利用状況を調査するために利用者のIPアドレスを収集しますが、利用者特定するデータと結びつけて利用することはありません。ただし、当会の正当な法的権利への侵害・干渉およびその可能性がある場合を除きます。

## 一般社団法人 日本エレクトロニクスショー協会 個人情報保護方針

## 5. 個人情報の管理

取得した個人情報については、上記利用目的の範囲内において厳重に管理するとともに、不正アクセス・紛失・滅失・破壊・改ざん・漏洩等を防止するためのセキュリティ対策を講じ、個人情報の管理に関する安全性の確保に努めます。

当社が受託した事業に関しては、主催者等の個人情報保護方針に準じた対応も行います。

個人情報の取り扱いを外部に委託する場合は、委託先と守秘義務契約を締結するとともに、その取り扱いを管理・監督いたします。

## 6. 個人情報の開示、訂正、利用停止等

当社が保有する個人情報について、ご本人から当該個人情報の開示、訂正、利用停止等の要求があった場合、合理的な範囲で速やかに対応いたします。

電子メール配信や個人情報の登録内容については、当社が運営するウェブサイトの中で、登録内容をご本人が直接変更できます。

## 7. 個人情報管理体制

当社は、総務部門の長を総括管理責任者とする個人情報保護管理体制を敷き、管理徹底を図ります。

## 8. お問い合わせ窓口

当社が保有する個人情報の取り扱い、開示等に関するお問い合わせ窓口は、下記のとおりです。

一般社団法人 日本エレクトロニクスショー協会 総務部門  
〒100-0004 東京都千代田区大手町1-1-3 大手センタービル12F  
TEL: (03)6212-5231 FAX: (03)6212-5225

## 出展者各位における個人情報の利用についての注意事項

## ■出展者各位における個人情報の利用について

当会では、Inter BEEの開催に際し、来場者の個人情報の取り扱いについて、前述のとおり個人情報保護法の要件を満たす対応を実施いたします。つきましては、出展者各位におかれましてもその要件を満たした対応が求められております。このような状況をご理解いただき、Inter BEEにおいて取得した個人情報の取り扱いについては、以下の項目を厳守していただいたうえ、ご対応を実施していただきますようお願い申し上げます。

- ◆ Inter BEEにおいて、名刺および芳名帳への記帳、アンケート用紙への記帳および名刺添付、またはバーコードシステムの利用により取得した個人情報の利用に際して、利用目的を明確に告知し、提供(個人)者の利用意思を、確認手段を講ずる。
- ◆ Inter BEEにおいて、名刺および芳名帳への記帳、アンケート用紙への記帳および名刺添付、またはバーコードシステムの利用により取得した個人情報を転売しない。
- ◆ Inter BEEにおいて、名刺および芳名帳への記帳、アンケート用紙への記帳および名刺添付、またはバーコードシステムの利用により取得した個人情報は自社部署のみでの利用とし、他部署へ流用しないこと。
- ◆ Inter BEEにおいて、収集した個人情報の提供者より、情報提供や連絡について拒否の申し出があった場合、また、削除および消去、抹消の意思表示があった場合、その個人データの利用を即刻取り止め、しかるべき処置をとる。また、情報提供者本人から情報内容の開示依頼があった場合、速やかに回答できるように対応を講ずる。
- ◆ Inter BEEにおいて、名刺および芳名帳への記帳、アンケート用紙への記帳および名刺添付、またはバーコードシステムの利用により取得した個人情報の漏洩に対して、個人情報管理責任者の下、適切な予防措置を講ずる。
- ◆ Inter BEEにおいて、名刺および芳名帳への記帳、アンケート用紙への記帳および名刺添付、またはバーコードシステムの利用により取得した個人情報は、出展者各位の管理責任とする。
- ◆ その他、個人情報保護法に準じた適切な措置を講ずる。

## ■ブースで入手する個人情報の取り扱いについて

バーコードシステム以外においても今回のご出展に際し、ブースにて来場者の個人情報を収集する際には、できるだけ取得する前に来場者ご本人様に個人情報の利用目的や取り扱いについてご確認いただき、同意をいただいたうえで取得いただくことをお勧めいたします。

下記により受付などに掲出いただく確認事項のサンプルをご用意いたしました。

自社の個人情報保護方針を基に、掲出される表記内容のご参考にさせていただきますと幸いです。

## ■個人情報の取り扱い表記参考例

## 名刺取得の場合

こちらではお名刺を1枚、ご提供をお願いいたしております。

## アンケート調査の場合

こちらではアンケート調査へのご協力をお願いいたしております。

## バーコードシステム利用の場合

こちらではバーコードの読み取りをお願いいたしております。

弊社では、収集いたします個人情報につきまして、以下の目的に使用し、管理・取り扱いには十分な対策を講じます。

## 個人情報の利用目的

- ◆ 今回の出展製品に関して弊社営業担当者からご連絡をさせていただくため。
- ◆ 弊社の製品やサービス、セミナーやイベントなどのご案内をするため。
- ◆ 次回のInter BEEのご招待・ご案内をするため。など

## 個人情報の取り扱い

- ◆ 弊社では、個人情報を同意なしに第三者へ提供することはありません。
- ◆ 弊社では、取得した個人情報の紛失・破壊・改ざん・漏えい等が発生しないよう、適切な安全管理策を実施し、厳重に管理します。
- ◆ 弊社では、取得した個人情報の正確性の確保のために適切なデータメンテナンスを実施し、また本人より開示・訂正・利用停止・削除等の求めがあった場合には、適切かつ迅速な処理に努めます。

## 本件に関するお問い合わせ

〇〇株式会社 □□□□部 担当:△△△△△

TEL: (00)000- 0000 E-mail: aaaa@zzzz.co.jp

## 諸費用の請求元・支払先について

ページ	サービス内容	請求元・支払先	請求時期
02-3-2	VIPルーム使用	一般社団法人日本エレクトロニクスショー協会	会期終了後 12月上旬
02-4-1	招待状セット	一般社団法人日本エレクトロニクスショー協会	
02-4-2	バーコードシステム	株式会社ネオネット	
02-5-1	カスタマーズルーム	一般社団法人日本エレクトロニクスショー協会	
02-5-2	プレゼンルーム	一般社団法人日本エレクトロニクスショー協会	
02-5-3	ミーティングルーム	一般社団法人日本エレクトロニクスショー協会	
02-5-4	スイートルーム	一般社団法人日本エレクトロニクスショー協会	
02-5-5	ノベルティの有効活用	株式会社栄光舎	
02-6-1	Webバナー広告	一般社団法人日本エレクトロニクスショー協会	
02-6-2	メールマガジン・テキストバナー広告	一般社団法人日本エレクトロニクスショー協会	
02-6-3	会場案内図広告	一般社団法人日本エレクトロニクスショー協会	
02-6-4	会場サインバナー広告	一般社団法人日本エレクトロニクスショー協会	
03-2-1	有料作業	一般社団法人日本エレクトロニクスショー協会	
03-2-2	出展者・作業員バッジ追加	一般社団法人日本エレクトロニクスショー協会	
04-2-3	床面工事	株式会社ムラヤマ	
04-2-5	電気供給	一般社団法人日本エレクトロニクスショー協会	
04-2-5	電気送電	一般社団法人日本エレクトロニクスショー協会	
04-2-6	グリーン電力証書	日本自然エネルギー株式会社	随 時
04-3-1	保税貨物	株式会社石川組	会期終了後 12月上旬
04-5-2	ユーティリティブース(倉庫)	一般社団法人日本エレクトロニクスショー協会	
05-1-1	国内輸送	株式会社石川組	
05-1-1	会場内荷役作業	株式会社石川組	
05-2-1	パッケージディスプレイ/レンタル備品	株式会社ムラヤマ	
05-2-2	パソコンレンタル	キッセイコムテック株式会社	
05-3-1	インターネット接続	株式会社幕張メッセ	
05-3-2	臨時電話・FAX回線	株式会社ムラヤマ	
05-3-3	アンテナ設置	トーファ映像株式会社	
05-2-3	ブース内ケータリングサービス	ニラックス株式会社	
05-4-1	ホテル宿泊	日本通運株式会社 東京旅行支店	随 時
05-4-2	飲食券	株式会社幕張メッセ	
05-4-3	お弁当デリバリーサービス	和光産業株式会社	
05-4-4	アルバイト・通訳申込書	株式会社ケン&スタッフ	会期終了後 12月上旬
05-4-5	小間内記録写真	クラノフォトオフィス	
05-4-6	小間内清掃	千葉県ビルメンテナンス協同組合	

## 問い合わせ先一覧

運営全般	所在地・TEL・FAX・E-mail	担当	関連書類
一般社団法人 日本エレクトロニクスショー協会 (JESA)	〒100-0004 東京都千代田区大手町1-1-3 大手センタービル12F TEL: (03)6212-5231 FAX: (03)6212-5225 E-mail: exhibitor@inter-bee.com	石崎 吉永 大西 小田	全般

運営全般	運営全般	所在地・TEL・FAX・E-mail	担当	関連書類
バーコードシステム	株式会社ネオネット	〒105-6112 東京都港区浜松町2-4-1 世界貿易センタービル12F TEL: (03)6430-3193 FAX: (03)6430-3196 E-mail: edms@neonet-inc.jp	鈴木 カミイエ 上家 浜田	02-4-2
ノベルティ	株式会社栄光舎	〒153-0061 東京都目黒区中目黒1-8-8 目黒F2ビル2階 TEL: (03)5794-1074 FAX: (03)5794-1081 E-mail: bee@eco-eikosha.co.jp	浅見 水野	02-5-5
天井構造	株式会社幕張メッセ 国際展示場課	〒261-0023 千葉県美浜区中瀬2-1 TEL: (043)296-0602 FAX: (043)296-0529	高田 藤原	04-1-4
床面工事 危険物 パッケージディスプレイ/ レンタル備品 臨時電話・FAX回線	株式会社ムラヤマ	〒112-0004 東京都文京区後楽2-13-10 TEL: (03)3813-1590 FAX: (03)3813-1274 E-mail: interbee@murayama.co.jp	飯沢 野呂瀬 山崎	04-2-1 04-2-3 04-5-1 05-2-1 05-3-2
電気工事	昭豊電機株式会社	〒170-0012 東京都豊島区上池袋1-28-15 TEL: (03)3918-7993 FAX: (03)3918-7800 E-mail: interbee@shohodenki.co.jp	鈴木 波田野	04-2-5
	株式会社鈴木電機	〒111-0033 東京都台東区花川戸2-12-15 TEL: (03)3842-8201 FAX: (03)3845-3040 E-mail: eigyobu@suzukidenki.co.jp	飯田 関谷	
保税貨物 国内輸送 会場内荷役	株式会社石川組	〒140-0002 東京都品川区東品川5-9-4 TEL: (03)3474-8102 FAX: (03)5460-9841 E-mail: igl-exhi@ishikawa-gumi.co.jp	長谷川 サイトウ 西塔	04-3-1 05-1-1
無線LANの使用 インターネット接続	株式会社幕張メッセ 通信回線担当	〒261-0023 千葉県美浜区中瀬2-1 TEL: (043)296-0493 FAX: (043)296-0492 E-mail: messe-kaisen@bz01.plala.or.jp	高内	04-4-3
			大塚	05-3-1

## 問い合わせ先一覧

運営全般	運営全般	所在地・TEL・FAX・E-mail		関連書類
パソコンレンタル	キッセイコムテック株式会社	〒170-0005 東京都豊島区南大塚3-32-1 大塚S&Sビル TEL: (03)5843-0333 FAX: (03)5979-6335	馬場	05-2-2
アンテナ	株式会社幕張メッセ 情報機械室	〒261-0023 千葉県美浜区中瀬2-1 TEL: (043)296-0536 FAX: (043)296-0012 E-mail: messe@tfvc.jp	穴倉 宇賀	05-3-3
ホテル宿泊	株式会社日本旅行 千葉支店	〒260-0013 千葉市中央区中央2-3-16 千葉センタースクエアビル4F TEL: (043)227-2307 FAX: (043)225-2241 E-mail: ibee_2010@nta.co.jp	ムカサ 武笠 中尾	05-4-1
飲食券	株式会社幕張メッセ 経理・管理課	〒261-0023 千葉県美浜区中瀬2-1 TEL: (043)296-0525 FAX: (043)296-0529	食券 担当	05-4-2
ブース内 ケータリングサービス	ニラックス株式会社 F&Bバンケット	〒261-0023 千葉県千葉市美浜区中瀬2-1 幕張メッセ国際会議場内2F TEL: (043)296-0512 FAX: (043)296-2003	堀	05-2-3
お弁当デリバリー	和光産業株式会社	〒156-0052 東京都世田谷区経堂5-38-3 TEL: (03)3427-8331 FAX: (03)3427-8332	佐野	05-4-3
受付スタッフ 通訳スタッフ	株式会社 ケン&スタッフ	〒169-0075 東京都新宿区高田馬場4-14-7 YKSビル TEL: (03)3367-0020 FAX: (03)3367-0027 E-mail: f-taichiro@ken-staff.co.jp	藤田	05-4-4
記録写真	クラノフォトオフィス	〒270-0101 千葉県流山市東深井860-54 TEL: (04)7155-3806 FAX: (04)7155-3806 E-mail: y.kurano@nifty.com	蔵野 梅村	05-4-5
小間内清掃	千葉県 ビルメンテナンス 協同組合	〒261-0023 千葉県美浜区中瀬2-1 幕張メッセ内 TEL: (043)296-0534 FAX: (043)296-0753 E-mail: cbm-sato@bz01.plala.or.jp	佐藤	05-4-6
著作権	一般社団法人 日本音楽著作権協会 東京イベント ・コンサート支部	〒160-0023 東京都新宿区西新宿1-17-1 TEL: (03)5321-9881 FAX: (03)3345-5760		04-4-2

### 出展効果を高めるためのポイント

費用を抑えて 効果をあげたい	海外へも アピールしたい	できるだけ多くの 来場者に アピールしたい	新製品・新技術を 効果的に発表したい	既存顧客との 交流を深めたい	新規顧客を 獲得したい
●	●	●	●		●
●	●	●	●		●
●	●	●	●		
●	●	●	●		
●				●	●
●				●	
●				●	
●		●		●	●
●		●	●		●
●			●	●	●
			●	●	●
		●	●	●	
			●	●	
		●			●
	●	●	●		●
		●	●		●
		●	●		●
		●			●

#### 02-1 情報発信の強化

##### ポイント1

02-1-1 Inter BEE公式WebSite 重!要

02-1-2 Inter BEEニュースセンター 希望 →

#### 02-2 広報対応の充実

##### ポイント2

02-2-1 プレスリリース

02-2-2 海外来場者対応 ご協力ください

#### 02-3 トップセールスの拡充

##### ポイント3

02-3-1 レセプション招待者事前登録 希望 →

02-3-2 車両によるVIP来訪 希望 →

02-3-3 VIPルーム使用 希望 →

#### 02-4 顧客対応の充実

##### ポイント4

02-4-1 招待状セット 重!要

02-4-2 バーコードシステム 希望 →

02-4-3 商談ルーム

02-4-4 来場者バッジの識別

#### 02-5 セールスプロモーションの強化

##### ポイント5

02-5-1 カスタマーズルーム 希望 →

02-5-2 プレゼンルーム 希望 →

02-5-3 ミーティングルーム 希望 →

02-5-4 스위트ルーム 希望 →

02-5-5 ノベルティの有効活用 希望 →

#### 02-6 メディアミックス

##### ポイント6

02-6-1 InterBEEの広告掲載基準 希望 →

02-6-2 Webバナー広告 希望 →

02-6-3 メールマガジン・テキストバナー広告 希望 →

02-6-4 会場案内図広告 希望 →

02-6-5 会場サインバナー広告 希望 →

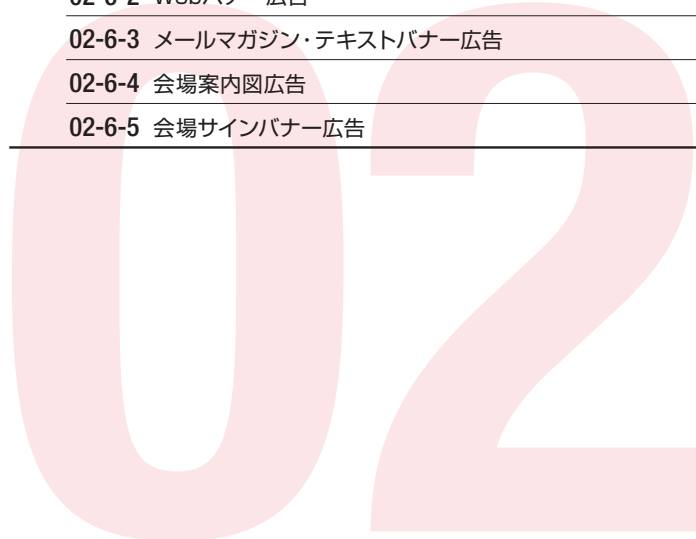



■Inter BEE公式Website

Inter BEEの公式Website **InterBEE online** は、来場者のみならず業界関係者に広く情報を発信していくポータルサイトです。近年、PCサイトのみならず、スマートフォンやタブレットなど情報入手経路が広がっている中で、より多くの方にInter BEEのコンテンツを閲覧いただくために、9月3日(月)に **InterBEE online** をリニューアルいたします。

【リニューアルのポイント】

- ① SNSを活用した出展者/展示会情報を広く伝えるサイト(ユーザ同士による情報拡散)
- ② ユーザが必要な情報に到達ができるサイト構築

【リニューアル後も継続する機能】

- ③ 年間を通じて情報が発信されるサイト
- ④ 当該年の展示会情報(出展者・コンファレンス等)が掲載されるサイト

■9月3日(月) リニューアル後のサイトイメージ

Inter BEEの情報のみならず、業界全体の情報を年間通じて発信してまいります。  
 ※実際のサイトデザインは変更になる場合があります。

The screenshot shows the InterBEE online website interface. Callouts on the left side point to the 'Online Magazine' category selection, 'Office notices', and 'Industry news'. Callouts on the right side point to 'Web banner ads', 'Exhibition information', 'Exhibitor login button', 'Exhibitor update information', and 'Exhibitor press release information'. A central callout points to the 'Exhibitor login button' on the main banner.

**InterBEE online**の特徴①

展示会情報のほか、最新の業界情報としてInter BEEニュースセンター(02-1-2参照)が取材・編集するOnline Magazine等を発信します。

また、リニューアルに合わせ、Inter BEE公式TwitterやFacebook、出展者Facebookなどを通じて、閲覧した関係者の友達やフォロワーなどにも情報を拡散させます。

※出展者ページともSNS連携を行う予定です。詳細は後日Websiteマニュアルをお送りします。

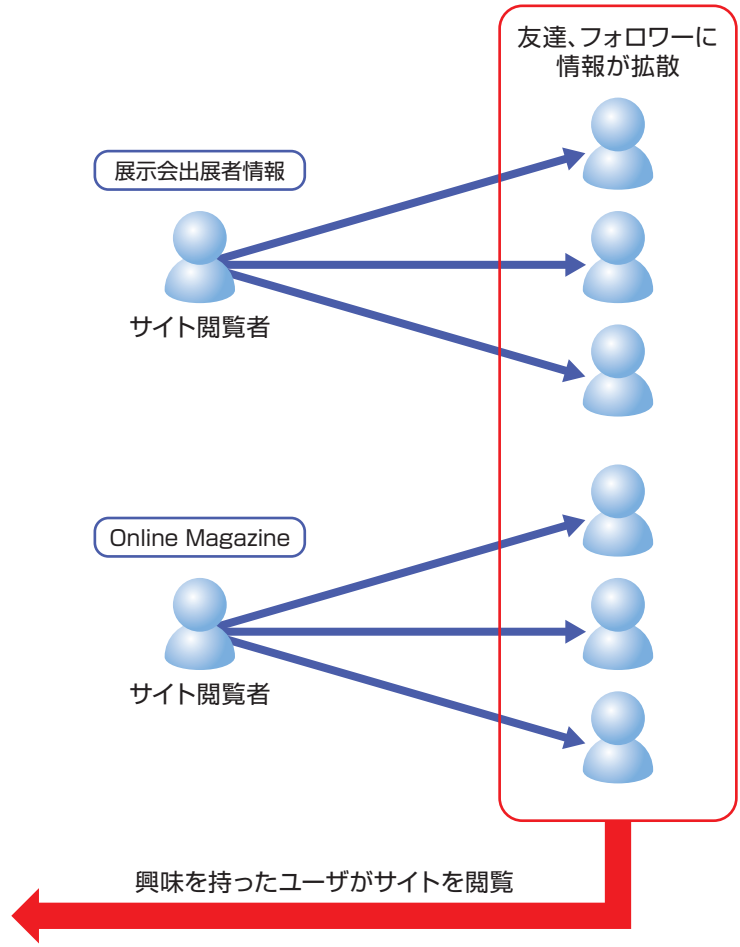

**InterBEE online**の特徴②

膨大な情報量を持つInter BEE公式Websiteでは、ユーザの欲しい情報が入手できるようサイト設計を行います。

ワンクリックで必要な情報にたどり着けるよう、分かりやすいカテゴリ分けを行うほか、PC・スマートフォン・タブレットなどの使用デバイスに合わせた表示を行います。

## ■出展者専用ページの利用メリット

出展者各位それぞれに専用のページをご用意し、自らが入力することにより、リアルタイムでの情報公開が可能となります。年間通じて5,000,000ページビューを超えるサイトアクセスが見込まれ、来場者のみならずご来場いただけなかった方にも情報を発信できます。出展者専用ページをご利用いただき、出展情報をより多く発信してください。

## ■出展者専用ページのコンテンツ

出展者詳細情報を掲載するには、出展者専用ページにログインして情報をご入力ください。出展者専用ページでは、出展者詳細情報の入力のほか、各種印刷物のダウンロードや提出書類のオンラインサービスや事務局からのお知らせの閲覧などを行えます。

### ①出展者詳細ページ掲載内容

- ・連絡先
- ・ブースのみどころ
- ・出展製品情報(3点)
  - 出展製品名
  - 出展製品説明文
  - 出展製品写真
- ・その他出展製品一覧
- ・プレスリリース
- ・ブースイベント情報
- ・関連リンク

### ②各種印刷物のダウンロード

- ・出展のご案内
- ・出展者マニュアル
- ・清刷り
- ・各種バナー
- ・小間割図面
- ・前年会場風景写真データ

### ③提出書類管理画面

- ・各種提出書類のオンライン提出
- ・各種提出書類のダウンロード
- ・各種提出書類の提出状況確認

### ④事務局からのお知らせ

■出展者専用ページログイン方法

① **InterBEE online** (<http://www.inter-bee.com>)にアクセスし、出展者専用ページボタンをクリックしてください。

7月26日～9月2日まで

9月3日以降



出展者専用ページボタン



出展者専用ページボタン

②小間割抽選会で配布したID、Passwordをボックスに入力し、ログインしてください。ログイン後、出展者専用ページが表示されます。



③メニューを選択し、ナビゲーションにしたがって操作してください。



メニュー画面



入力画面

【英語入力に際しての注意】

英語ページは主に海外のユーザーが閲覧するため、入力の際には必ず半角文字（1バイト文字）を使用し全角文字（2バイト文字）は、絶対に使用しないでください。日本語が表示できないパソコンでは文字化けの原因となります。

入力に関する注意事項

使用禁止文字

- ・半角カナ文字
- ・機種依存文字（下記例参照）

① ② ③ ④ ⑤ ミ ッ キ ャ ャ ャ  
I II III IV V i ii iii iv v  
韓 國 代 表 延 軸 \$ % Σ ' "

■InterBEEニュースセンターとは

出展者各位からご提供いただく出展情報、ならびに国内外の関連展示会情報等をニュース配信する独自の企画・取材・編集チームです。

Inter BEEニュースセンターに届いた情報は、取材チームを通じて記事・映像コンテンツになり発信されます。出展製品情報を中心としたコンテンツは、会期前・会期中・会期後と年間を通じて、独自メディアである**InterBEE online**内の**Online Magazine** や **InterBEE TV** によってターゲットへお届けします。

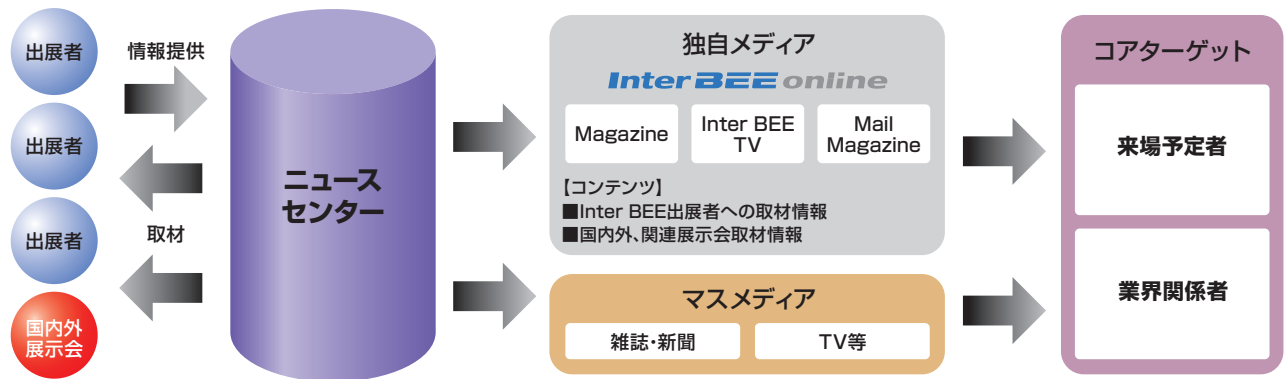

Inter BEEニュースセンターのご利用は無料となっておりますので、是非積極的にご利用いただくとともに、取材へのご協力をお願いします。

■Inter BEEニュースセンターの活動スケジュール

	Inter BEE出展者への取材	国内外、関連展示会への取材	コラム
4月		NAB取材	デジタル映像最前線レポート 3D 映画制作 音響制作 映画撮影 クロスメディア ↓ 随時更新
5月			
6月		Broadcast Asia取材	
7月	出展者への取材開始		
8月	↓	SIGGRAPH取材	
9月		IBC取材	
10月		CEATEC JAPAN取材	
11月		展示会期間中、全ブースを映像取材予定	
12月			
1月			
2月			
3月			

■ニュースセンターへのご連絡は

①FAXにて

「ニュースセンター情報提供フォーマット」に必要事項をご記入のうえ、下記へFAXをお送りください。

FAX: 03-6212-5225

②電子メールにて

件名を「情報提供」とした電子メールに出展者名、今回アピールしたい製品・技術などの名称と簡単な特徴、ご担当者様へご連絡先などを明記して、下記メールアドレスへお送りください。

E-mail: newscenter2012@mls.inter-bee.com

展示会は有益な情報発信ツールのひとつです。

Inter BEEの開催に向けてターゲットとなるプレスやユーザーの方々が注目しており、貴社の製品情報を求めています。出展者各位におかれましては、Inter BEE開催にあわせて新製品・新技術を発表し、効果的な情報発信で出展効果を高めてください。Inter BEEでは、出展者のプレスリリース発信を下記の方法でサポートいたします。

### ■ **Inter BEE online** への掲載

出展者専用サイトよりプレスリリースをご入力いただくことにより、**Inter BEE online** でプレスリリースを公開することができます。

※出展者専用ページにつきましては02-1-1をご参照ください。

### ■ Inter BEE会場プレスルームでの配布

Inter BEEでは会期中、5ホール1Fにプレスルームを設置し、プレスに対してさまざまなサービス提供と、情報発信を行ってまいります。このプレスルームにおいて、出展者各位の新製品・技術等の情報をプレスリリースやノベルティ等のプレスキットを報道関係者に配布いたしますので、出展者各位は独自で制作したリリースおよびプレスキットをご用意ください。

#### ① 体裁

体裁は特に指定いたしません。また、リリース以外にもプロモーションビデオやCD-ROM、その他ノベルティや販促物なども配布可能です。

#### ② 記載内容

リリースには以下の内容を必ず明記してください。

- ・出展会社名
- ・出展部門
- ・小間番号
- ・お問い合わせ連絡先

#### ③ 提出部数

目安として以下の数量をご用意ください。

- ・和文:50部
- ・英文:20部

#### ④ 提出期限・提出先

上記部数をご用意のうえ、**11月13日(火)**に、直接会場内のプレスルームにご持参ください。

## ■海外来場者対応

Inter BEEでは、グローバルな展示会になるべく公式Website、展示会サインの他言語化、英文での印刷物作成などで海外来場者の見学環境を整えてまいりました。出展者各位におかれましても、海外来場者に満足いただける環境整備にご支援とご協力を賜りたくお願い申し上げます。

### ① Inter BEE出展者詳細ページへの英文情報の登録

※詳細は、「02-1-1 Inter BEE公式Website」をご参照ください。

### ② 英文プレスリリースの作成

※詳細は、「02-2-1 プレスリリース」をご参照ください。

### ③ 英文資料の設置

### ④ 海外来場者に対応できる説明員の配置

※通訳者を配置していただく際は、海外来場者が識別しやすい目印等を着用したり、公式Websiteの自社ページに通訳者の情報を案内すると効果的です。

### ⑤ 出展ブース内のパネル、看板等の多言語化、ピクトグラム化

海外来場者の多くは、主に英語でのコミュニケーションができると想定されます。展示されるパネルや看板などについては、製品名や特徴、概要部分といった第二階層部分までの和英併記にご協力ください。

例)パネル表記の場合

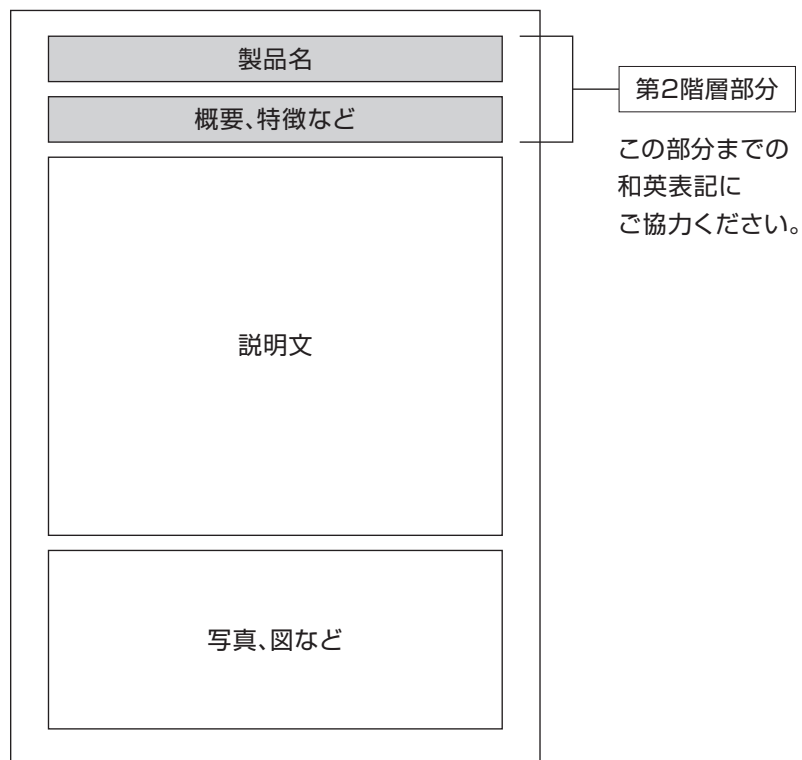

## レセプション招待者事前登録

B to Bの有益な交流の場として、各放送局や関連団体の経営幹部、出展者経営幹部、プレス関係者を招いてレセプションを開催致します。ご招待者を登録いただき、交流の場として有効にご活用ください。(要事前登録)

■開催日時: 11月14日(水) 18:00~20:00

■開催場所: 東京ベイ幕張ホール

## ■出展者ご招待枠について

経営幹部の皆様を対象に、以下のとおり無料招待枠をご用意致します。

## ○無料招待枠(要事前登録)

1小間~3小間の出展者	1名
4小間~5小間の出展者	2名
6小間~9小間の出展者	3名
10小間~18小間の出展者	5名
20小間~25小間の出展者	7名
30小間以上の出展者	10名

## 重!要

無料招待枠を超える人数をご登録いただいた場合には、1名様につき10,000円(税込)の参加料をいただきます。参加料は事前登録後に、日本エレクトロニクスショー協会よりご請求いたします。

## ■事前登録方法

Inter BEE公式WEBサイト(www.inter-bee.com)より、出展者専用サイトにアクセスし、レセプション招待者事前登録フォーマットをダウンロードのうえ必要事項をご記入のうえ、日本エレクトロニクスショー協会宛にご提出ください。登録の締め切りは**10月12日(金)**です。

## ■ご招待状の発送

10月下旬に出展ご担当者宛にご招待者のお名前入りの招待状を発送致しますので、ご招待者に配布をお願い致します。



イメージ



重要顧客の役員や自社役員の方を対象として、見学のため会場へ運転手付き社用車やハイヤーで訪れる際に、下記の対応をさせていただきます。ご希望の場合は「VIP来訪申請書」にご記入いただくか、または登録用フォーマットにて日本エレクトロニクスショー協会宛に11月2日(金)までにご提出ください。登録用フォーマットは出展者専用ページよりダウンロードできます。なお、ご登録いただいたVIPご来訪の際は、国際会議場1階のVIP専用受付へお越しくださいませようご案内をお願いいたします。

### ■VIP車両の誘導

「VIP専用車両証」を発行いたします(会期を通して有効)。この車両証をつけた車両については、ゲートからVIP専用受付前まで進入可能です。VIP車両の専用駐車場も確保いたしております。車両証は、11月5日(月)前後にご担当者宛に発送いたします。会場への進入経路については、車両証裏面でご確認ください。

※なお、運転手が待機しない止め置きや、通勤目的とした連続使用等はお断りします。

### ■VIP専用受付

国際会議場の1FにVIP専用受付を設置し、専属スタッフにて各種サービスをご提供いたします。

- ①入場手続き
- ②車の呼び出し、配車手配
- ③会場インフォメーション等

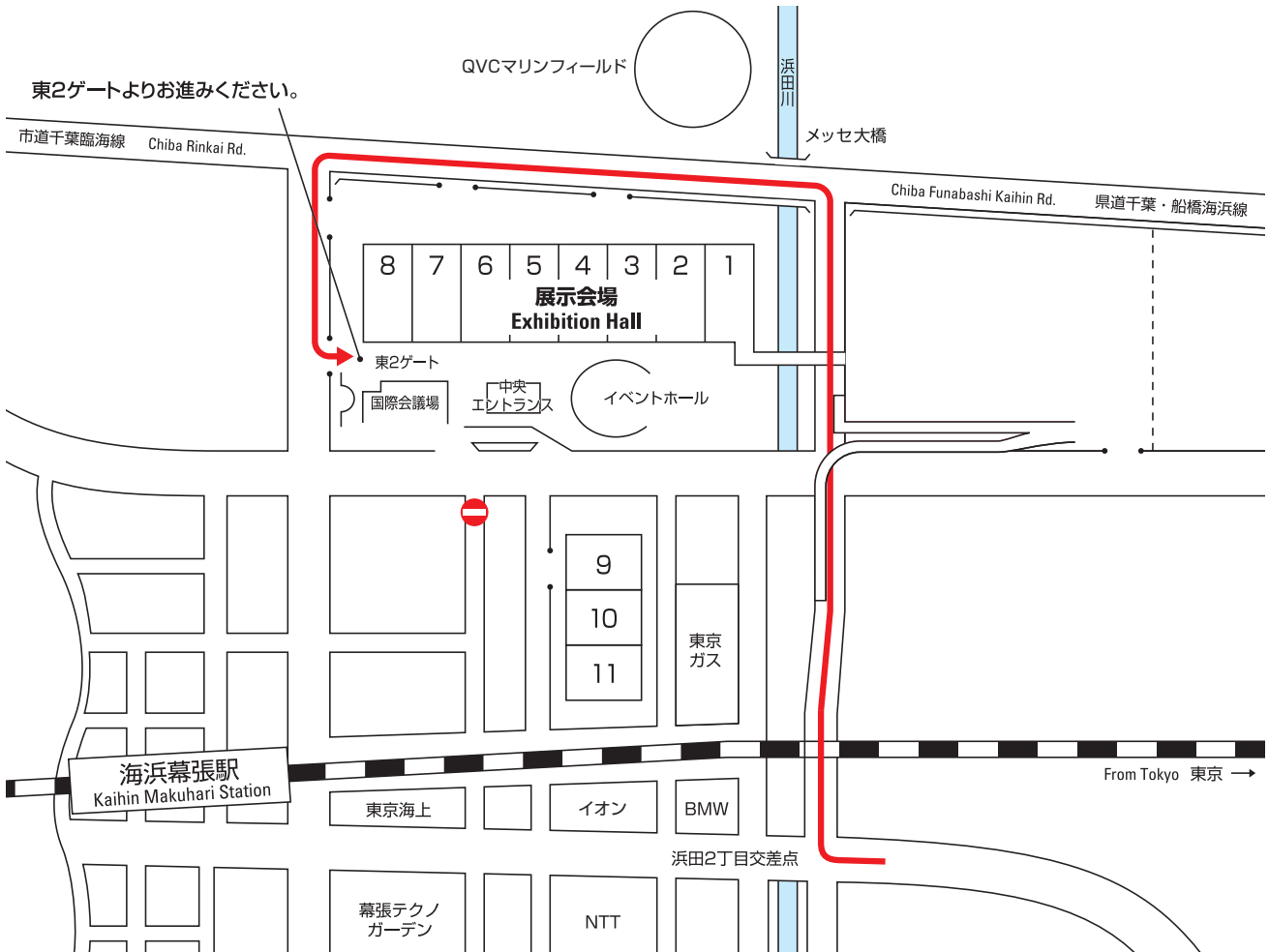

国際会議場に以下の内容でVIPルームを設置します。利用を希望される場合は、「VIPルーム使用申込書」にて、**11月2日(金)**までに日本エレクトロニクスショー協会宛にお申し込みください。なお、申し込みの時間帯が重複した場合には、ご希望の時間でVIPルームをご用意できない場合がございますので、ご承知おきください。

### ■利用人数

1室6～8名

### ■利用料金

1室¥ 5,250 / 1時間(飲み物付・消費税込)

### ■利用時間

11月14日(水)～11月16日(金) 午前9時～午後5時

### ■設備

- ①応接セット
- ②Inter BEE 2012関連資料
- ③人数分の飲み物(コーヒー、紅茶、ジュース、コーラ、烏龍茶)

※ご希望によりお食事の手配も承ります

#### 松花堂弁当



2,100円(消費税込)

※季節によって内容が変わることがあります。



3,150円(消費税込)



使用イメージ



Inter BEEでは、来場者誘致のために案内状と招待券を作成いたします。

招待状セットは申し込み1小間につき150セットを上限に無料で配布いたします。

無料配布分につきましてもお申し込みが必要となりますので、「招待状セット申込書」に必要部数をご記入のうえ、**8月31日(金)**までに日本エレクトロニクスショー協会宛にお申し込みください。

環境保全のため余剰印刷を行いませんので、必ず期限までにお申し込みください。

## ■招待状セット概要

- ①招待券：全来場者登録制となります。  
会場の当日登録所にてご登録いただく際の登録用紙となります。
- ②案内状：出展者情報、同時開催イベント、交通案内、みどころ等を掲載する予定です。
- ③封筒：Inter BEE 2012封筒となります。和文・英文併記された共通の長3横型

封筒イメージ



## ■追加申込み

規程枚数を超えて追加を希望される場合は、以下の料金で販売いたします。

- |               |                  |
|---------------|------------------|
| 招待券・案内状・封筒セット | ： 30円(消費税込)／1セット |
| 招待券・案内状セット    | ： 20円(消費税込)／1部   |
| 封筒            | ： 10円(消費税込)／1部   |

## ■事務局より出展者各位への配布時期

期限内にお申し込みいただきました招待券、案内状、封筒は9月下旬に事務局より発送する予定です。

Inter BEEでは、来場者に同意をいただいた上でバーコード登録を行います。

来場者はバーコード付入場証を携行して、展示会場に入場いたします。御社出展ブースにてバーコードシステムを利用していただくことにより「入場証のバーコード読取り」と「要望コード表(アンケート情報収集)のバーコード読取り」だけでブース来場者の名刺情報および、要望情報の収集が簡単にできます。すばやい営業活動に、また受付簡略化にお役立てください。利用をご希望の場合は、「バーコードシステム利用申込書」を11月2日(金)までに株式会社ネオネット宛にお申し込みください。

### ■バーコードシステム導入のメリット

メリット1: 多量の名刺を自社で入力する必要がなくなり、コスト削減につながります。

メリット2: 会期終了後の翌週中頃までに、貴社ブースの来場者データが入手できるため、すばやい営業活動にお役立ただけです。データは、エクセルデータ形式でご用意しますので、自社で簡単に処理することができます。

メリット3: 名刺データだけでなく、来場者がどの製品に興味を持ったか等の要望事項もデータとして入手できる為、的確な営業フォローやマーケティングデータとして活用いただけます(下記サンプル「要望コード表」使用)。

メリット4: 出展者各位にてご用意されるアンケート内容と連動した形式もご用意できます。

(有料サービスとなりますので、詳細はお問合せください)。

### ■バーコードシステムの使用方法

#### 【操作手順】

#### ① 来場者の入場証バーコードを読み取る



#### ② 要望コードのバーコードを読み取る



#### 《要望コード表の使い方》

要望コード表に各バーコードに対応された項目内容を入力(記入)してください。

手順1: 【来場者カードのID(お客様ID)のバーコードを読取り】

手順2: 【要望コード表001のバーコードを読取る】

この操作手順で、お客様の要望が記録されます。

この要望コードの読取りは、

001、002、003・・・と続けて複数の要望を読み取ることも可能です。

会期中、有効にお使いください。

## ■納品項目／納品方法

## ①納品項目

名刺情報(URLは除く)、入場アンケート情報、要望コード番号(要望コード表を使用した場合)

## 【来場者データの入力条件】

来場者データの入力対象となる条件は、個人名+連絡が取れる最低限の情報が明示されているものとなります。

例)(個人名と電話番号)／(個人名とFAX 番号)／(個人名とメールアドレス)／(個人名と住所)等につきましては、来場者データの入力対象となります。

## 【データに関する注意事項】

入力可能な漢字はシフトJIS 漢字コードの第二水準漢字までとなりますので、それ以外の漢字につきましては外字としての扱いになります。そのため、来場者の手書き登録による判読不明な文字、ならびにアジア圏の名刺(漢字使用国)で第二水準漢字までで入力不可能な文字におきましては、外字の扱いとなり■で入力することになります。

また、インターネット等の事前登録の項目に機種依存文字(I II III・・(ローマ数字)、①②③・・(まる付き文字)等々)を使用した場合に文字化けや、“?”等になっている場合がございますが、そのままの状態での来場者データのご提供となります。

## ②納品方法

Microsoft Excel 形式／ダウンロードにて納品 ※納品データはセキュリティ強化の為に暗号化しております。

ダウンロードサイトURL及びログインID・パスワードは担当者様へメールにてご案内します。

## ■バーコードシステム利用料金

システム利用基本料金と1台目のバーコードリーダーレンタル料金については、事務局が経費を負担させていただきます。その他の経費については、株式会社ネオネットより請求させていただきます。

バーコードリーダーレンタル料金	1台目:無料
	2台目以降:8,400円
来場者データ(入力費)	35円/件

## ■事前書類送付について

お申込後、事前にお申込担当者様宛に下記書類をメールにてお送りいたします。

- ・バーコードリーダー貸出場所等のご案内(PDF)
- ・要望コード表の使い方(PDF)
- ・要望コード表印刷システム(メール本文に印刷システムURLを添付)

Inter BEEでは、来場者との商談がより良い環境で行うことができるよう、商談ルームをご用意いたします。

■施設概要

- ①付帯設備: テーブル・椅子、フリードリンク
- ②場 所: 展示ホール5、7(北側多目的室)
- ③利用期間: 11月14日(水)~16日(金) 10:00~17:30(最終日は17:00まで)

■利用方法

ご利用の際には、直接最寄りの商談ルームへお越しいただき、各部屋の前にある受付にて会社名と利用人数をお伝えください。



使用イメージ



会期中の商談ルーム

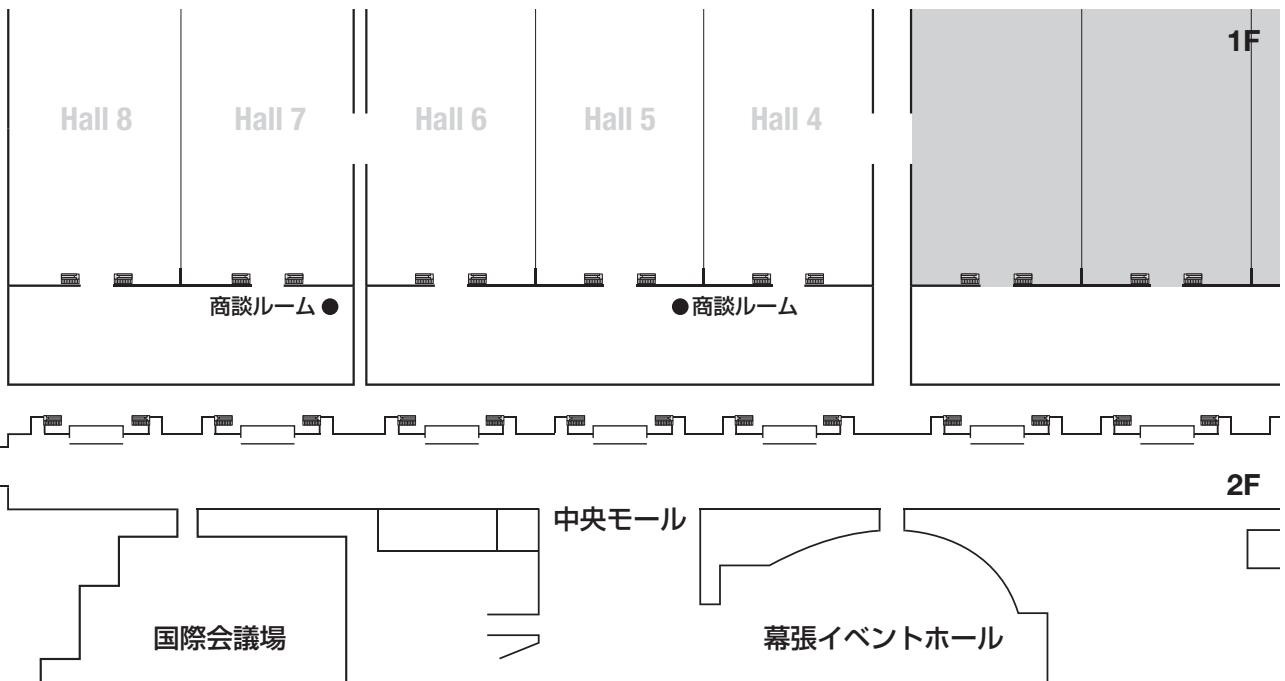

来場者バッジの識別

来場者の業種を識別いただけるよう、下記のとおり来場者バッジを色分けし、来場者の会社名と氏名も印字します。

■業種

業種によりバッジの色分けを行います。

①ユーザ	NHK
	民間放送テレビ局
	民間放送ラジオ局
	ポストプロダクション
	プロダクション
	映画・映像制作会社
	ビデオソフト制作会社
	レコード制作会社
	PA関係
	CATV関係
	舞台・演出照明関係
	コンテンツ制作関連
	インターネット関連
	通信事業者
	コンテンツ配信事業者
	施設・店舗関係
官公庁・団体	
商社	
その他ユーザ	
②マニファクチャー	機器メーカー
③一般	広告代理店 その他ゲスト
④学生	学生

①ユーザ(ピンク色)



②マニファクチャー(青色)



③一般(オレンジ色)



④学生(黄色)



■その他の来場者

海外(緑色)



プレス(黒色)



※バッジのデザイン、職種等の表記場所について変更になることがございますのであらかじめご了承ください。

カスタマーズルーム 提出書類

出展者が商談、インタビュー、ワークショップなどに使用可能な来場者対応のお部屋をご用意しております。使用をご希望の場合は「カスタマーズルーム使用申込書」に必要事項をご記入のうえ、**8月31日(金)**までに日本エレクトロニクスショー協会宛にお申し込みください。

お申込みは、8月1日(水)午前10時より先着順にて受け付けます。場所に限りがございますので、予定部屋数が埋まった段階で申込終了とさせていただきますのでご注意ください。なお、製品を展示することはできませんのでご注意ください。

## ■施設概要

①仕様 : 62m<sup>2</sup>(4.9m×12.7m)

電源設備(100Vおよび200V、50ヘルツ、電力許容量1kw)、カウンターテーブル、カウンターチェア

②場所 : 2Fプロセミアムデッキ(4、6、7、8)

③使用料 : 210,000円(消費税込)

④使用期間 : 11月13日(火)~16日(金)

⑤注意事項 :

- ・来場者をご案内できる用途に限定し、製品展示やデモンストレーションは禁止します。
- ・室内の備品は自社でご用意ください。部屋の外には、事務局が設置する備品(カウンターテーブル・椅子)以外の備品等を設置することは禁止します。
- ・展示ホール側はシステムパネルにより壁面を設置しますが、展示ホールに向けての社名およびロゴの掲出は禁止します。
- ・電気を費用する場合は、「電気供給申込書」に容量を記載してお申し込みください。(O4-2-5.1参照)

プロセミアムデッキ (Scale=1:60)

平面図

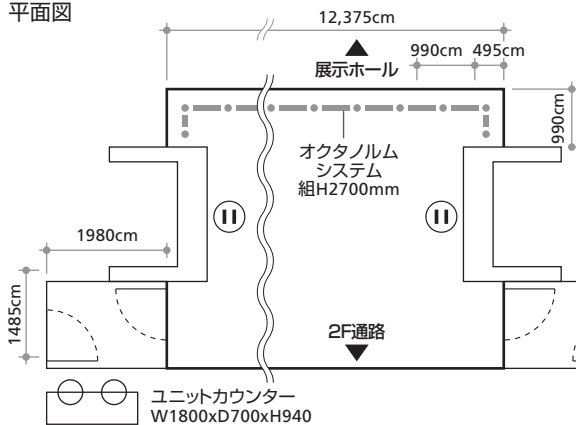

立面図

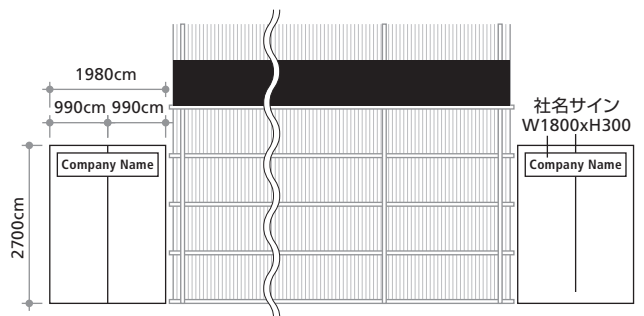

2F中央モール (Scale=1:1500)

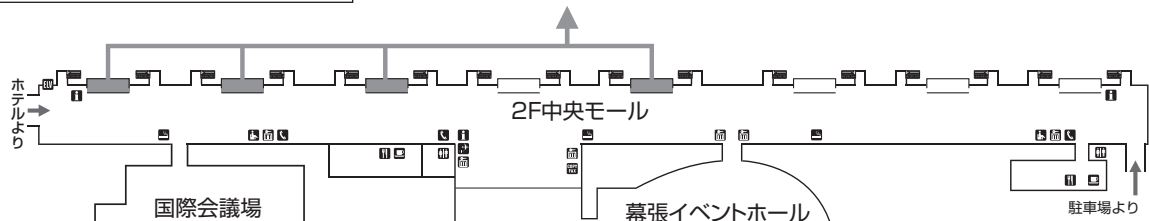

現地参考画像





出展者がセミナーやプレス発表等で使用できるプレゼンテーション機器を設置したお部屋をご用意いたします。使用をご希望の場合は「**プレゼンルーム利用申込書**」に必要事項をご記入のうえ、**10月12日(金)**までに日本エレクトロニクスショー協会宛にお申し込みください。

お申込みは、8月1日(水)午前10時より先着順にて受け付けます。申込時間帯は1日につき1社あたり最大2単位までとし、申し込みの早い順から受け付けます。空室状況は日本エレクトロニクスショー協会へご確認ください。

■施設概要

- ①仕様 : 82m<sup>2</sup>
- ②付帯設備 : スクール形式30名、演台、プロジェクター、スクリーン、PAシステム  
※追加備品の経費、飲食費等は出展者の負担となります。
- ③場所 : 7ホール1F
- ④使用料 : 1時間30分につき10,500円(消費税込)
- ⑤使用期間 : 11月14日(水)～11月16日(金)  
使用時間帯 :  
※1時間30分の時間内に準備および撤去を行ってください。

A	9:45 ~ 11:15
B	11:15 ~ 12:45
C	12:45 ~ 14:15
D	14:15 ~ 15:45
E	15:45 ~ 17:15



会期中のプレゼンルーム

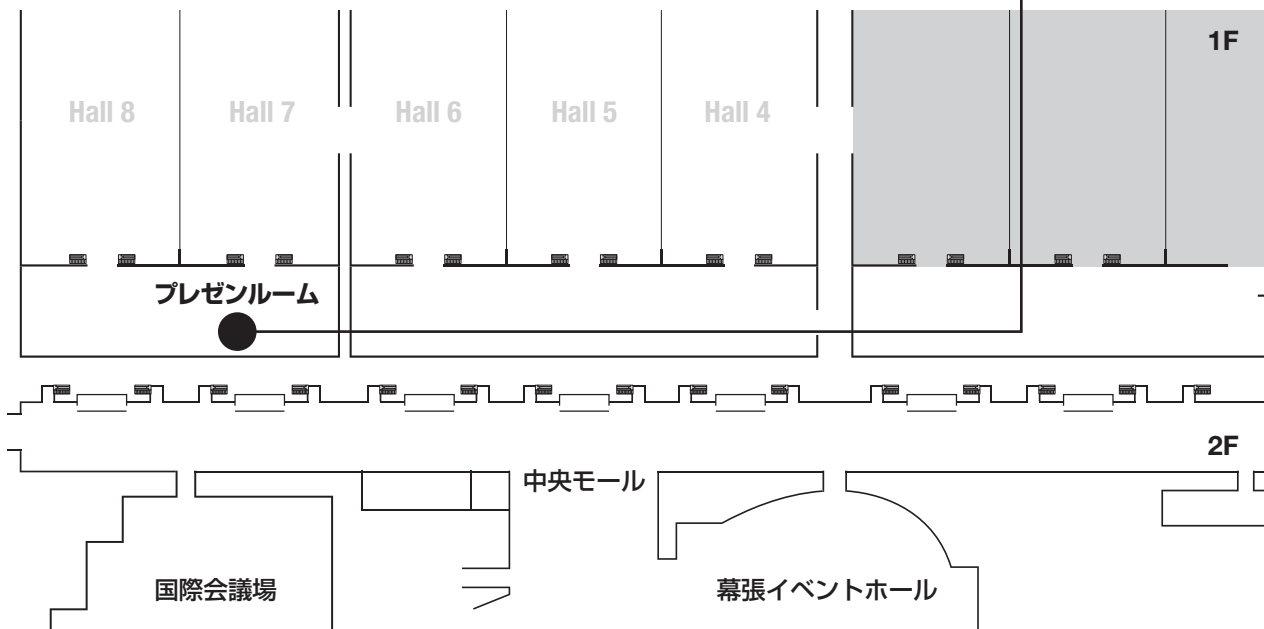

出展者が会議や打ち合わせ等で使用できる部屋をご用意いたします。  
 使用をご希望の場合は「ミーティングルーム利用申込書」に必要事項をご記入のうえ、10月12日(金)までに日本エレクトロニクスショー協会までお申し込みください。  
 お申込みは、8月1日(水)午前10時より先着順にて受け付けます。申込時間帯は1日につき1社あたり最大2単位までとし、申し込みの早い順から受け付けます。空室状況は日本エレクトロニクスショー協会へご確認ください。

■施設概要

- ①仕様 : 82m<sup>2</sup>
- ②付帯設備 : 口の字レイアウト30名  
※追加備品の経費、飲食費等は出展者の負担となります。
- ③場所 : 4ホール1F
- ④使用料 : 45分間につき5,250円(消費税込)
- ⑤使用日時 : 下記のとおりとします。  
 使用期間 : 11月13日(火)~11月16日(金)  
 使用時間帯 :

A	9:00 ~ 9:45	F	14:00 ~ 14:45
B	10:00 ~ 10:45	G	15:00 ~ 15:45
C	11:00 ~ 11:45	H	16:00 ~ 16:45
D	12:00 ~ 12:45	I	17:00 ~ 17:45
E	13:00 ~ 13:45		



会期中のミーティングルーム

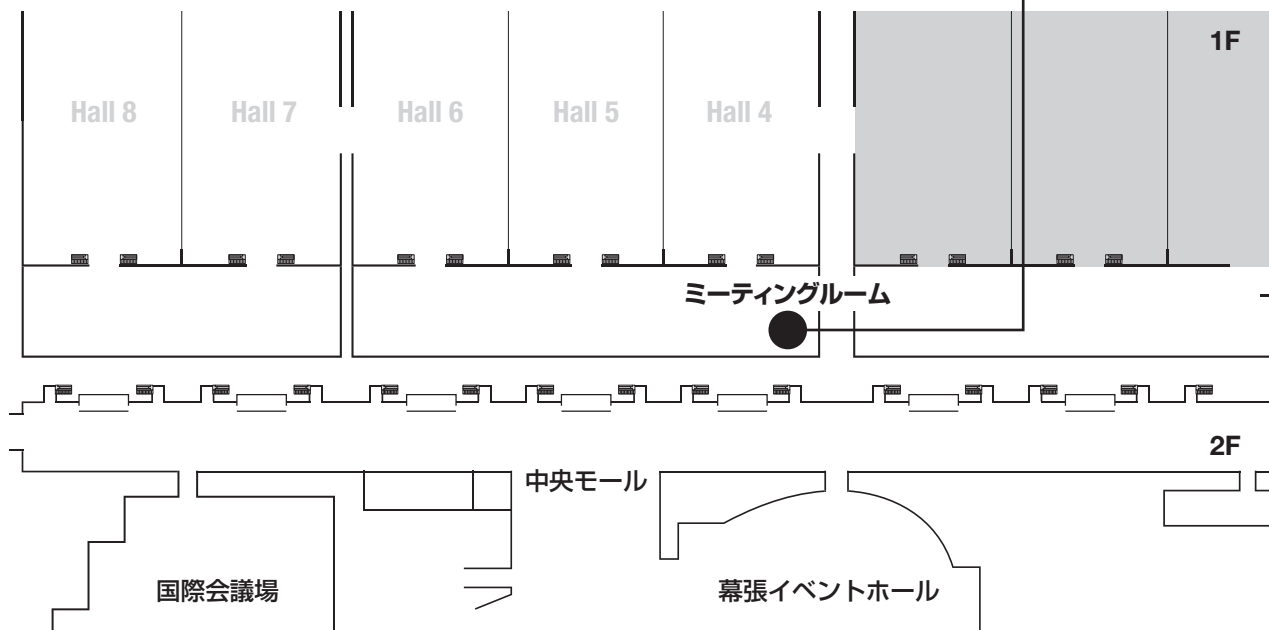

展示会場内に、開催期間中を通して利用でき、商談や、デモンストレーション、セミナーが行える来場者対応のための部屋をご用意いたします。使用をご希望の場合は「スイートルーム使用申込書」に必要事項をご記入のうえ、**8月24日(金)**までに日本エレクトロニクスショー協会宛にお申し込みください。

申し込みは**8月1日(水)午前10時**より先着順で受け付けます。お申し込みが募集部屋数に達した時点で受付を終了いたします。空き状況は日本エレクトロニクスショー協会へご確認ください。

## ■施設概要

### ①会場仕様と料金

ルーム名	設置場所	面積	料金(消費税込)
スイートルーム A	展示ホール4 多目的室	181m <sup>2</sup>	1,050,000円
スイートルーム B	展示ホール6 会議室	82m <sup>2</sup>	577,500円
スイートルーム C	展示ホール8 会議室	116m <sup>2</sup>	735,000円

### ②使用期間:11月12日(月)~16日(金)

### ③注意事項:

- ・製品の展示は禁止します。
- ・お申し込み後、仕様確認のため、利用計画案および平面図を事務局にご提出ください。
- ・室内の備品および装飾については、出展者各位でご準備ください。
- ・電気工事(各部屋に備え付けられている分電盤以降)は出展者にて実施ください。
- ・電気使用量につきましては、出展者負担とします。電気を使用する場合は、「電気供給申込書」に容量を記載してお申し込みください。(04-2-5.1参照)
- ・施錠については、事務局にて管理させていただきますので、開場・施錠ともに事務局までご連絡ください。
- ・スイートルームの設置位置につきまして、事務局にて調整させていただく場合がございますので、あらかじめご了承ください。

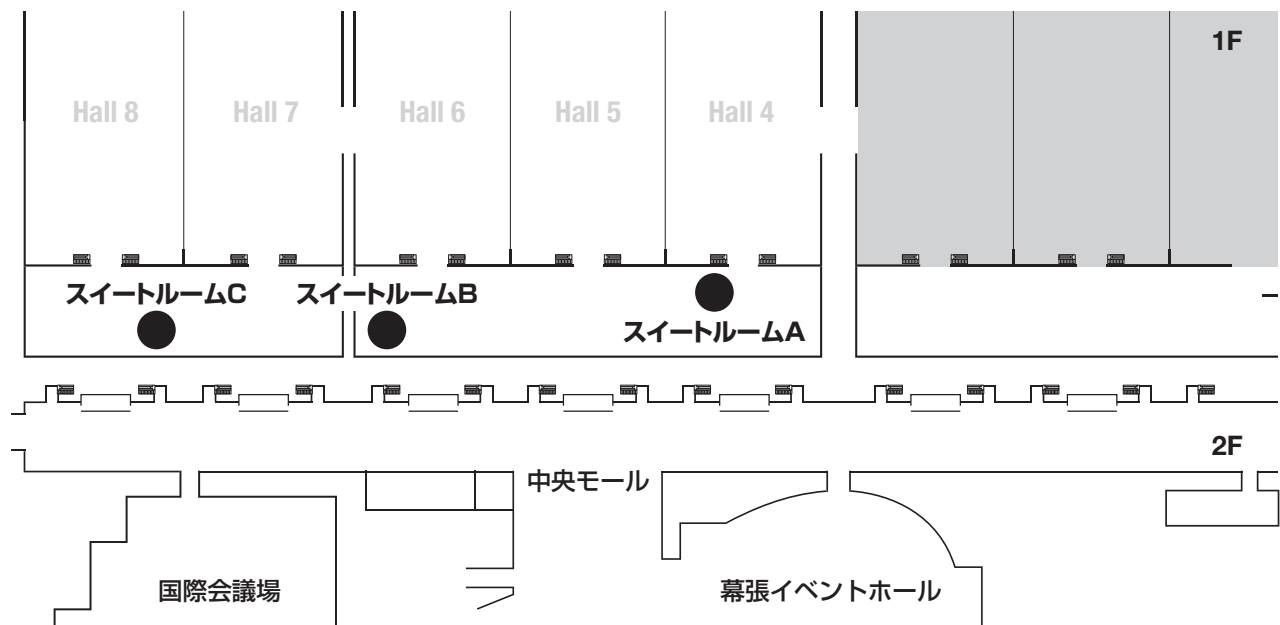

別冊のノベルティグッズカタログをご参照のうえ、ノベルティグッズ製作をご希望の場合は、「ノベルティ申込書」に必要事項をご記入のうえ、10月12日(金)までに株式会社栄光舎宛にお申し込みください。

## ■ご注文方法

- ①納品日:2012年11月13日(火) ※ご相談に応じます。
- ②納品先:Inter BEE 2012展示会場ブースにお届けします。
- ③注文数量:必ず最低幹旋単位数以上でお願いします。
- ④包装:商品の包装につきましては、形態により、のし箱、のし袋、OPP袋になります。  
のし箱、のし袋のお名入れについては別途ご相談ください。
- ⑤お名入れについて(入稿される前に必ずお読みください。)

### お名入れ原稿をデータでいただく場合

- ・本体にお名入れする場合、シルク印刷かパッド印刷が中心で、モノクロ(アミ無し)の清刷にして製版フィルムに加工します。その際、効率も良く分版加工に適しているデータはAdobe Illustrator(アドビイラストレーター)で作成されたものです。(Mac・Windows共通)
- ・インターネット等からコピーした画像やロゴマークは、ご家庭のプリンターで出力できても実際の印刷には使用できません。(解像度の低い、.GIFやJPEGデータなど)

#### データの作成について

- (Adobe Illustrator/Aウトライン化)
- ・名入れデータ(版下)はAdobe Illustratorで作成してください。
  - ・文字化け等の問題を避けるために、アウ

トラインのかかる書体は必ず**アウトライン化**してください。

- ・画像をスキャナーで取り込まれる場合は、必ず適正値で取り込んでください。

#### 本体名入れの場合(シルク・パッド印刷)

原寸で解像度**1200dpi**(pixels/inch)  
イメージタイプ:白黒書類  
モード:モノクロ2階調(アミ無し)

適正値未満の解像度ですと、文字や絵がつぶれる等、版下として使用する事ができません。



版下.eps  
保存形式 EPSデータ

### データ以外でお名入れ原稿をいただく場合

- ・清刷でも対応できます。
  - ・指定色がある場合、DIC・PANTONEの番号など、なるべく詳細に指示してください。
  - ・お名入れの内容(ロゴ・文字など)を指示してください。
  - ・その他ご指示により版下(データ)などを有料にて作成できますので、併せてご相談ください。
  - ・写植文字については書体・級数など、なるべく詳細に指示してください。
  - ・**指定がない場合は、当社にてフォントをお選びいたします。**
  - ・各商品にInter BEE のロゴをお入れいたします。
- ※但し、名入れスペースの関係上商品によってはお入れできない場合もございます。

### 代表的なファイル形式の例

#### 版下として適正



版下.ai 版下.pdf 版下.eps

Illustratorで作成されたもの、又は互換性を持つ保存形式のもの。

#### 解像度によっては適正



版下.eps 版下.pct

適正値でスキャナーで取り込んだ画像や、ビットマップ画像データ。

#### 版下として使えません



版下.xls 版下.doc

ExcelやWordで作成されたものや、解像度の低いデータ。

.gif .jpg

インターネット等からコピーした画像  
※画素数が大きく映像がクリアで名入実績があるJPEG画像は印刷できると思いますので、ご相談ください。

お問い合わせ先:

**株式会社栄光舎** 営業部第3課 水野・浅見

〒153-0061 東京都目黒区中目黒1-8-8

TEL:(03)5794-1074

FAX:(03)5794-1081

E-Mail: bee@eco-eikosha.co.jp

InterBEEでは広告掲載に関して、以下のように掲載基準を設けております。

InterBEEの独自広告媒体への掲載原稿を作成される場合は、広告掲載基準に準じた内容としてください。

### ■ 広告掲載基準

- ① 法律(景品表示法、不正競争防止法、個人情報保護法、その他各種業法を含む)、政令、省令、条約、公正競争規約に対する違反またはその恐れがある場合は掲載できません。
- ② 以下に該当すると判断される広告の掲載は、お断りいたします。
  - ・責任の所在が不明確なもの
  - ・内容およびその目的が不明確なもの
  - ・内容に虚偽や誇大表示があり、誤認・錯誤される恐れのあるもの
  - ・法律、条例、条約に違反するもの、または、その恐れのあるもの
  - ・当協会もしくは当協会の品位を損なうと判断されるもの
  - ・人権侵害、差別、名誉毀損の恐れのあるもの
  - ・公序良俗に反する表現と判断されるもの
  - ・見た者が惑わされるもの、不安を与えるもの、またはその恐れのあるもの
  - ・暴力や犯罪、賭博等を肯定・美化するもの
  - ・他人の商標、著作物等を許可無く利用したもの
  - ・他人を誹謗中傷、または排斥するもの、またはその恐れのあるもの
  - ・当協会の円滑な運営に支障をきたすもの
  - ・その他、当協会が不適切と判断したもの

Inter BEE のポータルサイト **Inter BEE online** に、出展者各位の広告バナーを掲載いたします。御社PRのためにご活用ください。ご希望の場合は、「Webバナー広告掲載申込書」に必要事項をご記入のうえ、**8月17日(金)**までに日本エレクトロニクスショー協会宛にお申し込みください。掲載数は6社までとし、先着順で申し込みを受け付けます。

※空きスペースがある場合、申込期限を過ぎてのお申込みは、随時承ります。

## ■掲載概要

- ①掲載ページ：**Inter BEE online** トップページにおいて常時掲載  
(ローテーションによるランダム表示)



→ 広告スペース

Inter BEE online トップページ

- ②掲載期間：8月27日(月)～12月21日(金)(予定)

## ■掲載料金

105,000円(消費税込)

## ■原稿入稿

- ①入稿期限：8月23日(木)
- ②入稿先：日本エレクトロニクスショー協会(01-5-2.1 参照)
- ③原稿形式：バナーのサイズ：天地40×左右190(ピクセル) 20KB以内  
バナーのファイル形式：GIF形式、JPEG形式
- ④入稿方法：E-mailもしくはCD-R等のメディアで入稿してください。なお、メールで入稿する場合は、圧縮せずにそのままメールに添付してください。また、リンク先のURLをご指示ください。

メールマガジン・テキストバナー広告 提出書類

Inter BEEでは、前回来場者データベースを活用し、開催に向けて様々な情報をメールマガジンとして配信いたします。このメールマガジンにより、事前登録の促進やホームページへのアクセス強化、開催までの期待度向上などを目指します。このメールマガジンに出展者各位のテキストバナー広告を掲載いたします。ご希望の場合は、「メールマガジン・テキストバナー広告掲載申込書」に必要事項をご記入のうえ、**8月17日(金)**までに日本エレクトロニクスショー協会宛にお申し込みください。掲載数に限りがございますので、先着順で申し込みを受け付けます。空きスペースがある場合、申込期限を過ぎてのお申し込みは、随時承ります。

## ■概要

- ①配 信 先 : 来場者データベース約56,000件(情報提供を希望した方のみ)  
2012年の事前登録者を随時追加
- ②配信期日 : 9月第4週より11月第4週まで、毎週配信予定。1回の配信につき、先着3件まで受け付けます。

## ■掲載料金

- 3回配信 : 105,000円(消費税込)  
※3回の配信が1セットとなります。

## ■原稿入稿

- ①入稿期限 : 配信希望週の火曜日まで
- ②入 稿 先 : 日本エレクトロニクスショー協会(01-5-2.1 参照)
- ③原稿形式 : 和文全角38字×7行(266字)以内のテキストデータのみ  
お申し込み後、事務局より送付するテンプレートをご利用ください。  
※内容はInter BEE 2012出展情報に限定します。  
また、必ず本文内に出展会社名、小間番号を明記してください。
- ④入稿方法 : E-mailで入稿してください。入稿用アドレス: exhibitor@inter-bee.com

会場で来場者向けに配布する会場案内図に以下の広告を募集いたします。

会場案内図には小間割図面のほか出展者リストを掲載いたします。この会場案内図に自社広告掲載をご希望の場合は「会場案内図広告掲載申込書」にて10月12日(金)までに日本エレクトロニクスショー協会宛にお申し込みください。

### ■会場案内図体裁

A4判、12ページ～16ページ(予定)、4色

### ■印刷部数

30,000部

### ■発行日

11月14日(水)

### ■配布方法

会場入口の配布カウンターに設置

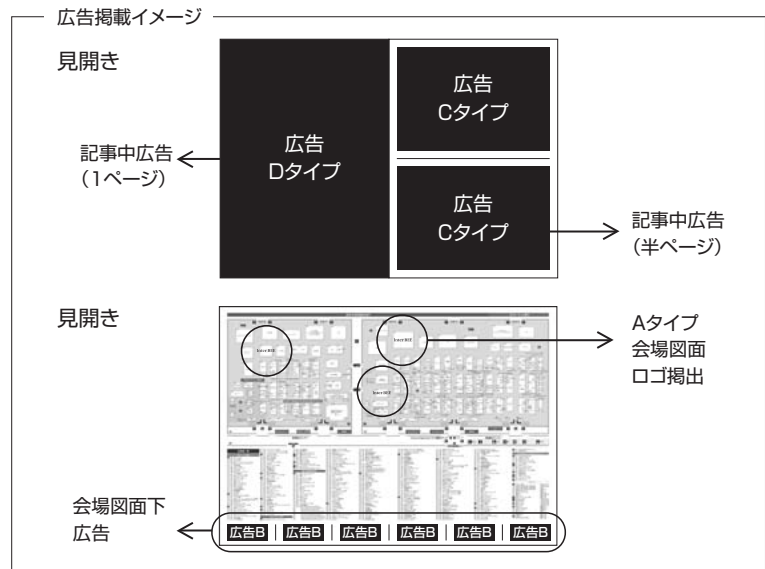

### ■募集内容と掲載料金

	募集内容	料金	募集対象	原稿サイズ	原稿掲載場所
Aタイプ (和・英)	会場図面内ロゴ 掲出(ブース上)	36,750円 (消費税込)	16小間以上の 出展者	W 12mm × H 10mm	申込出展者のブ ース名テキストを自 社ロゴに差し替え
Bタイプ (和・英)	会場図面下広告	105,000円 (消費税込)	全出展者	W 50mm × H 20mm	事務局にて決定
Cタイプ	記事中広告 (半ページ)	157,500円 (消費税込)	全出展者	W 190mm × H 128.5mm(A5)	事務局にて決定
Dタイプ	記事中広告 (1ページ)	262,500円 (消費税込)	全出展者	W 210mm × H 297mm(A4) 外トンボ W 216mm × H 303mm	事務局にて決定

### ■申し込みについて

申し込みの受け付けは8月1日(水)午前10時より開始いたします。

### ■原稿入稿について

#### ①入稿期限

10月26日(金)

#### ②入稿先

日本エレクトロニクスショー協会(01-5-2.1参照)

#### ③原稿形式

原稿はAdobe Illustrator(アウトライン化されたもの)で作成し、完全データで入稿してください。

#### ④制作上の注意

会場図面下の広告原稿はInter BEE 2012出展に関する内容で制作してください。



Inter BEEでは、会場の内外に設置する各種サインボードに出展者各位の広告を掲出いたします。掲載をご希望の場合は、「会場サインバナー広告」に必要事項をご記入のうえ、10月12日(金)までに日本エレクトロニクスショー協会までお申し込み下さい。数量に限りがございますので、先着順にて申し込みを受付ます。

## ■サイン広告配置図

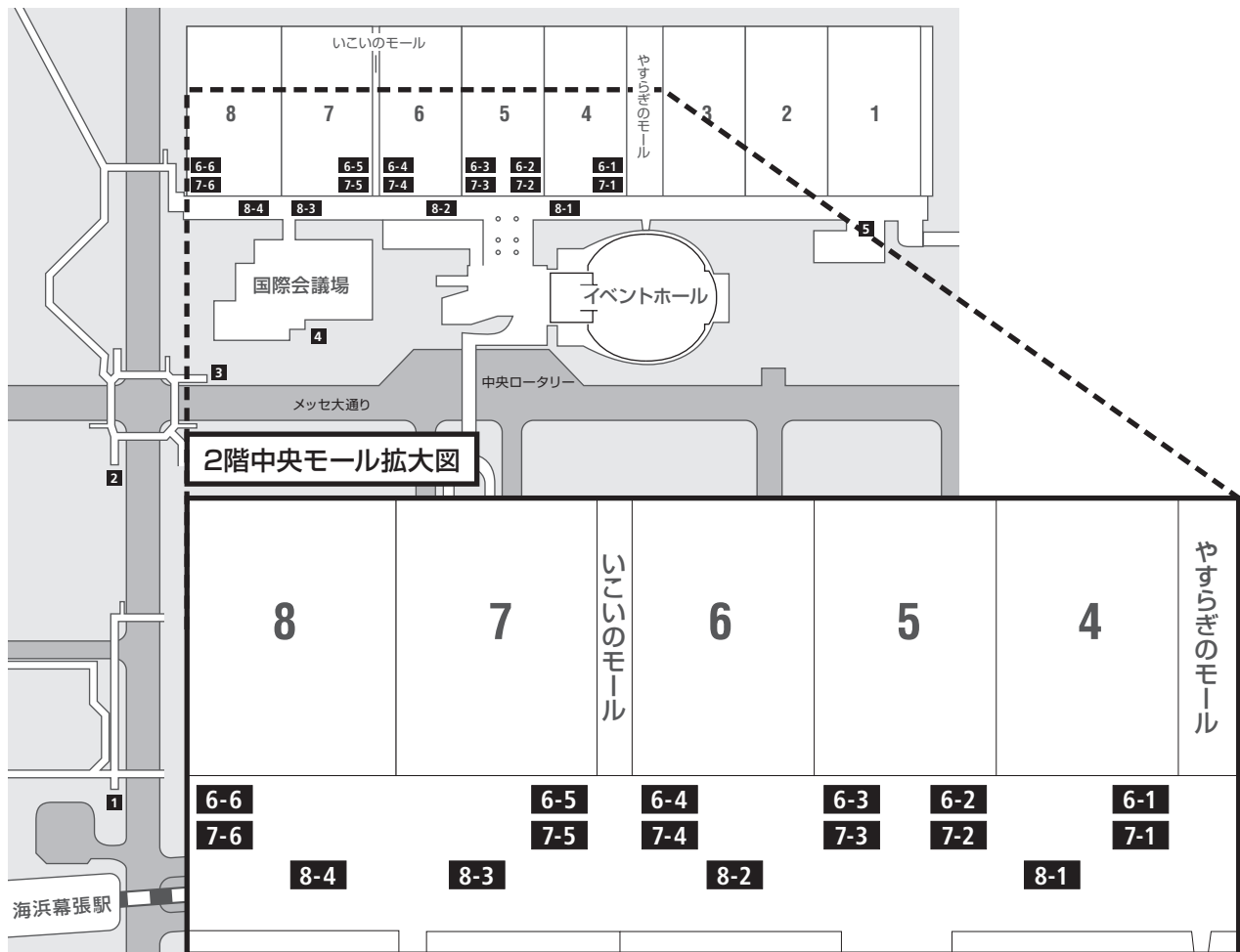

## ■設置場所・掲出料金

次頁の会場サインバナー広告掲出料金(02-6-4-.2)をご参照ください。

## ■原稿入稿

- ①入稿期限 : 10月26日(金)
- ②入稿先 : 株式会社ムラヤマ(01-5-2参照)
- ③原稿形式 : カラー出力シートをサインボードに貼付します。  
尚、全ての広告面内には必ずホール番号、小間番号を入れてください。  
入稿データはillustrator V10で作成してください。
- ④入稿方法 : CD-R等のメディアで入稿してください。
- ⑤原稿製作代行 : ご希望になり原稿製作を承ります。ご希望の際には別途ご連絡ください。  
※全ての会場サインバナー広告には、出展者各位の小間番号が入ります。

■媒体資料・掲出料金

① 海浜幕張駅前アーチサインセット コード 1

募集数 / 1社 (両面広告×4ヶ所)  
 広告スペース / 400mm(H)×650mm(W) 4枚セット  
 掲載料金 / ¥1,050,000(消費税込)

※公共の場所のため、小間案内(広告スペース)には  
 商品名を記載することはできませんので予めご了承ください。



※設置イメージ

② 歩道橋駅側エスカレーター下サイン コード 2

募集数 / 1社 (両面広告×1ヶ所)  
 広告スペース / 500mm(H)×1100mm(W)  
 掲載料金 / ¥472,500(消費税込)

※公共の場所のため、小間案内(広告スペース)には  
 商品名を記載することはできませんので予めご了承ください。



※設置イメージ

③ 歩道橋会場側エスカレーター下サイン コード 3

募集数 / 1社 (両面広告×1ヶ所)  
 広告スペース / 750mm(H)×1600mm(W)  
 掲載料金 / ¥577,500(消費税込)

※公共の場所のため、小間案内(広告スペース)には  
 商品名を記載することはできませんので予めご了承ください。

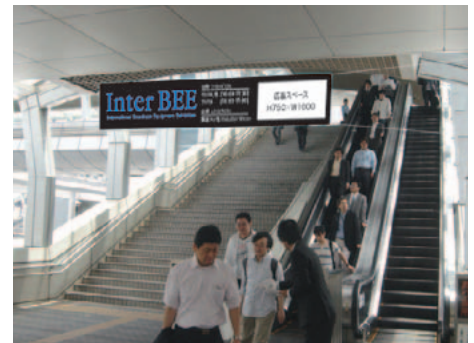

※設置イメージ

④屋外弓形サイン

コード 4

募集数/8社 (片面広告×8ヶ所)  
 広告スペース/1550mm(H)×920mm(W)  
 掲載料金/1ヶ所につき¥157,500(消費税込)  
 ※広告スペース下部70mmはパイプが入ります  
 ので文字等が被らないようデータ作成してください

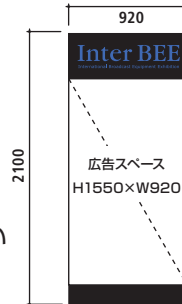

※設置イメージ

⑤西エントランスサイン

コード 5

募集数/1社  
 広告スペース /1797mm(H)×7750mm(W)  
 掲載料金/¥735,000 (消費税込)

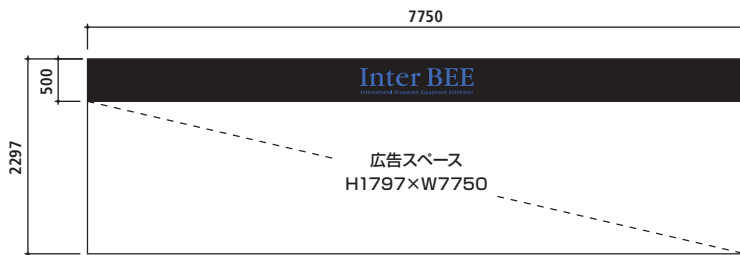

※設置イメージ

⑥会場入口横サイン

コード 6

募集数/6社 (1ヶ所につき2枚セット)  
 広告スペース(W×H)/  
 1850mm(H)×2150mm(W)  
 掲載料金/¥735,000(消費税込)

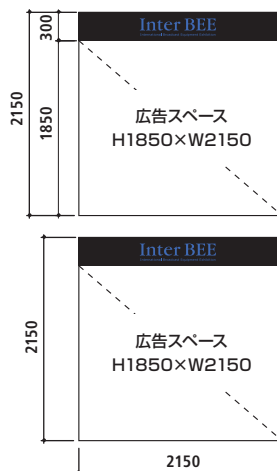

- |         |         |         |         |
|---------|---------|---------|---------|
| Hall4入口 | コード 6-1 | Hall5入口 | コード 6-2 |
| Hall5入口 | コード 6-3 | Hall6入口 | コード 6-4 |
| Hall7入口 | コード 6-5 | Hall8入口 | コード 6-6 |



※設置イメージ

⑦会場入口ドアサインセット

コード 7

募集数/6社 (1ヶ所につき2枚セット)  
 広告スペース(WH)/880mm(H)×2170mm(W)  
 掲載料金/¥735,000(消費税込)

- Hall4入口 コード 7-1
- Hall5入口 コード 7-2
- Hall5入口 コード 7-3
- Hall6入口 コード 7-4
- Hall7入口 コード 7-5
- Hall8入口 コード 7-6

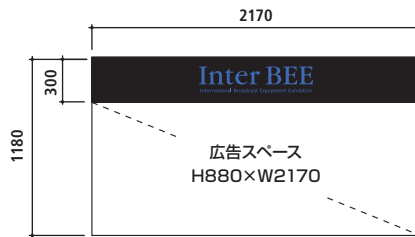

※設置イメージ

⑧柱巻きサイン

コード 8

募集数/4社 (1ヶ所につき2本セット)  
 広告スペース(WH)/A 2700mm(H)×1000mm(W)  
                                   /B 2700mm(H)×2512mm(W)  
 掲載料金/1ヶ所につき¥367,500(消費税込)

- Hall4 コード 8-1
- Hall6 コード 8-2
- Hall7 コード 8-3
- Hall8 コード 8-4

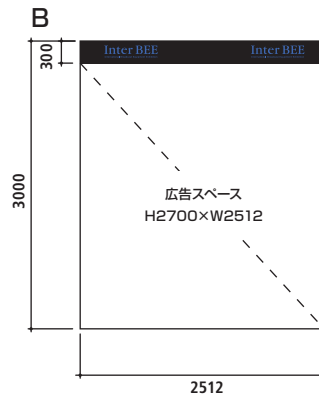
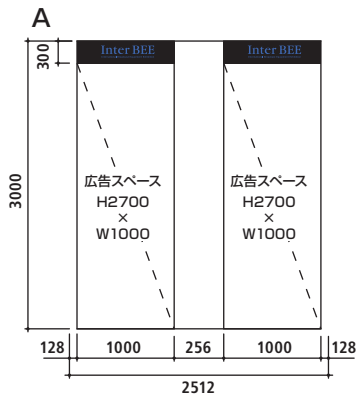

※設置イメージ

※広告部分左右70mmずつのりしろが入りますので  
 文字等が被らないようデータを作成してください。

- ⑨ 自社ブース上部天井吊下げタペストリ 1面サイン  
 募集数 / 1社1ヶ所(片面)  
 広告スペース / 3500mm(H) × 5400mm(W)  
 掲載料金 / ¥1,155,000(消費税込)

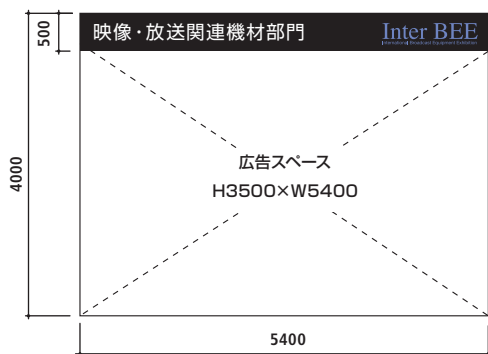

コード 9

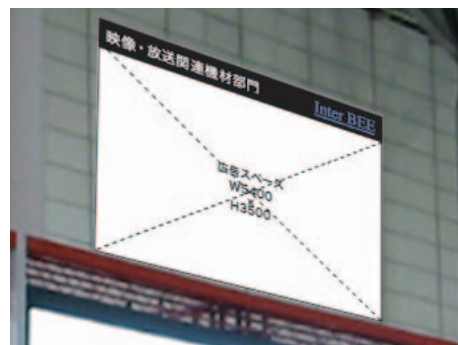

※設置イメージ

※広告スペース下部70mmはパイプが入りますので文字等が被らないようデータを作成してください

- ⑩ 自社ブース上部天井吊下げタペストリ 2面サイン  
 募集数 / 1社1ヶ所(両面)  
 広告スペース / 3500mm(H) × 5400mm(W)  
 掲載料金 / ¥1,575,000(消費税込)

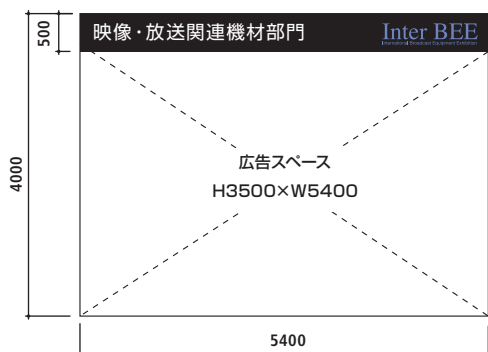

コード 10

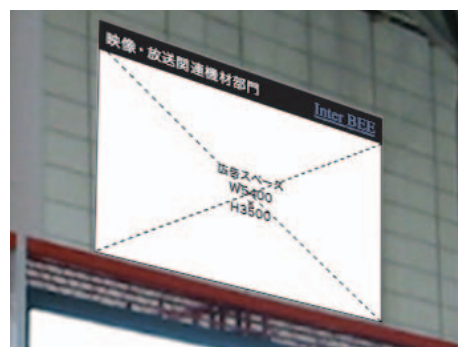

※設置イメージ

※広告スペース下部70mmはパイプが入りますので文字等が被らないようデータを作成してください

- ⑪ 自社ブース上部天井吊下げタペストリ 3面サイン  
 募集数 / 1社1ヶ所(3面)  
 広告スペース / 3500mm(H) × 5400mm(W)  
 掲載料金 / ¥2,100,000(消費税込)

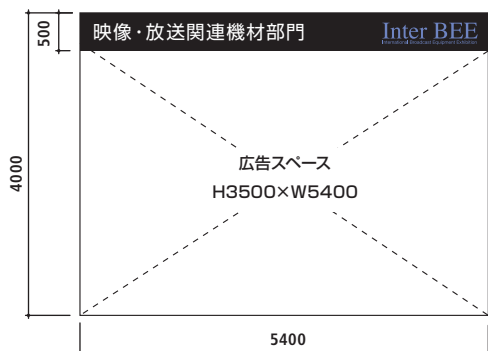

コード 11

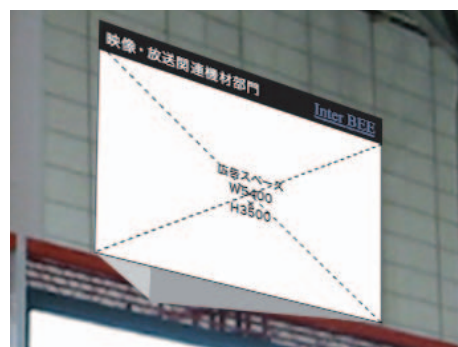

※広告スペース下部70mmはパイプが入りますので文字等が被らないようデータを作成してください

## 会場管理規程

### 03-1 会場施設

03-1-1 幕張メッセ全体図／来場者動線図

重!要

03-1-2 交通案内

03-1-3 事務局施設のご案内

重!要

03-1-4 喫煙について

ご協力ください

### 03-2 入場管理

03-2-1 作業時間

重!要

03-2-2 出展者・作業員バッジ

重!要

03-2-3 会場での取材・撮影

ご協力ください

必須

### 03-3 搬出入

03-3-1 車両証

重!要

03-3-2 搬入

重!要

03-3-3 搬出

重!要

03-3-4 会期中の車両／宅配便の送付

重!要

### 03-4 廃棄物処理

03-4-1 環境対策

ご協力ください

03-4-2 ゴミ分別廃棄

ご協力ください

03

幕張メッセ全体図 / 来場者導線図

..... 来場者導線

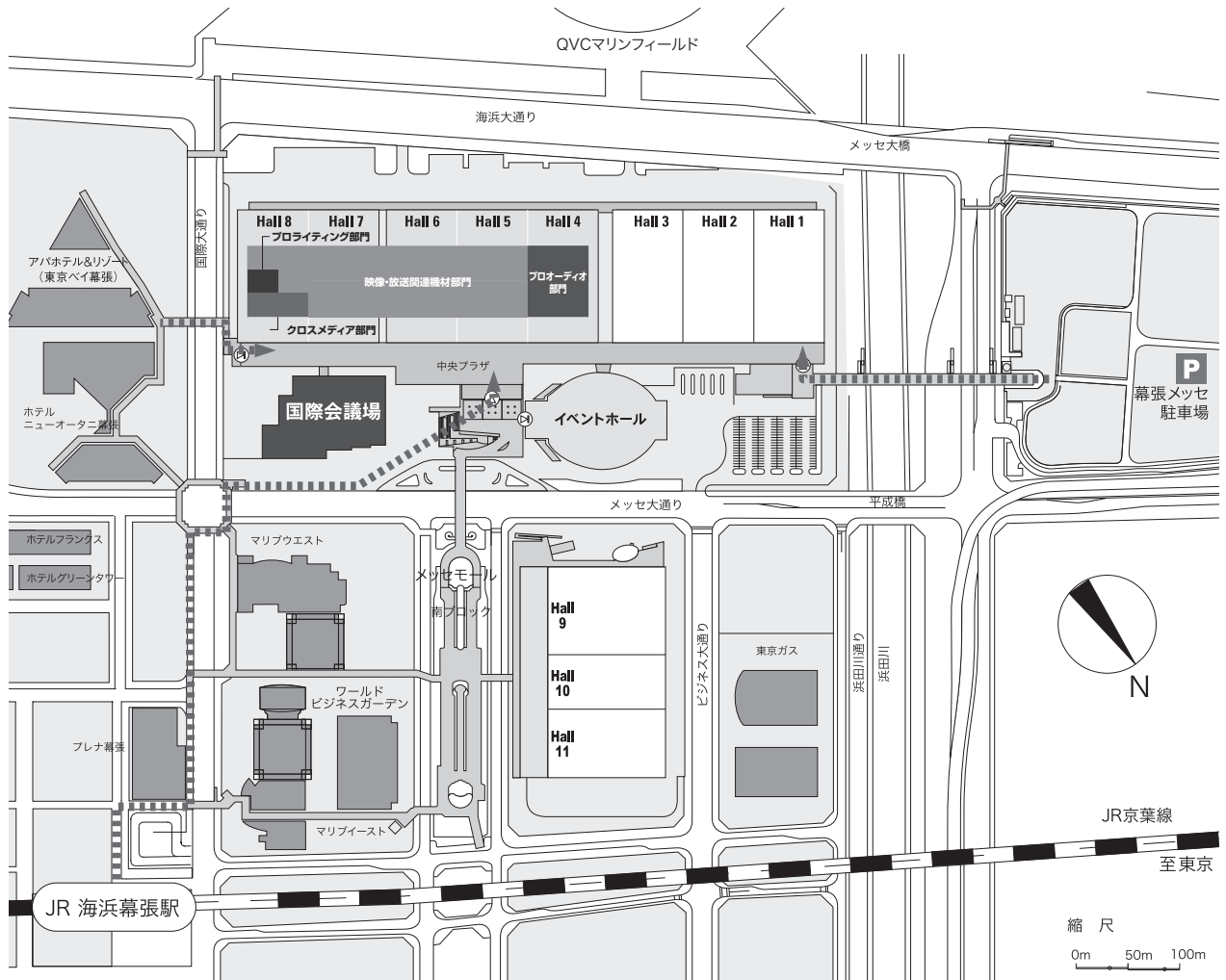

■電車・バスでの来場

①幕張メッセの最寄り駅

JR京葉線 海浜幕張駅(会場まで徒歩7分)  
 JR総武線 幕張本郷駅、京成線 幕張本郷駅  
 (会場までバス15分)

②東京都心方面から海浜幕張駅

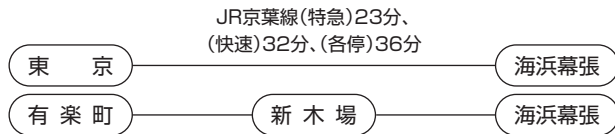

③東京都心方面から幕張本郷駅

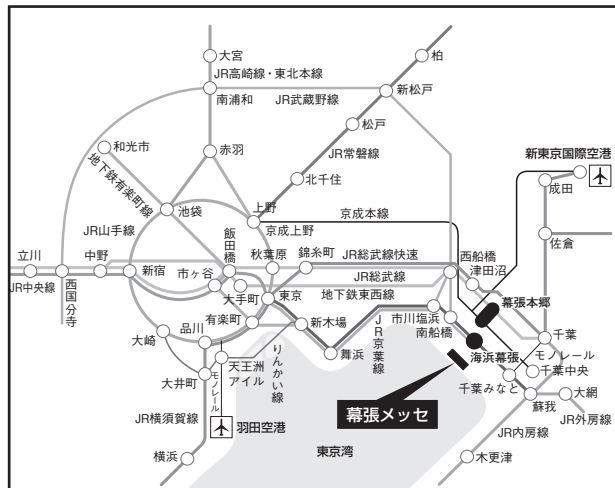
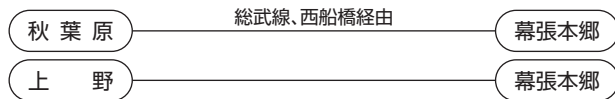

■車での来場

湾岸習志野I.C.(東関東自動車道)、  
 または幕張I.C.(京葉道路)から約5分  
 ※東京都心・羽田方面から約40分  
 湾岸千葉I.C.(東関東自動車道)から約5分  
 ※成田方面から約30分

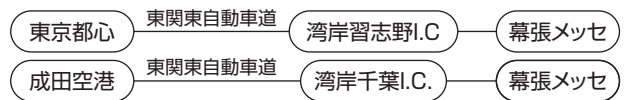

幕張メッセ有料駐車場:  
 普通車1日につき1,000円  
 8:00-23:00(入庫は21:00まで)





## 事務局施設のご案内

## ■運営施設

- ①運営事務局：会場内の運営を統括する事務局をホール5・7に設置します。

## ■出展者サービス施設(無料)

- ①商談ルーム：お客様との商談用に応接ブースを設置し、飲み物を無料でご用意します。
- ②出展者休憩室：出展者専用の休憩室を会場内に設置します。  
ご利用の際には、必ず「出展者バッジ」をご着用ください。  
出展者休憩室は全室禁煙となりますので、喫煙は専用の喫煙コーナーをお願いします。
- ③女子更衣室：女性説明員等の着替えにご利用いただけるよう、女子更衣室を設置します。

## ■出展者サービス施設(有料)

以下の施設を有料にてご用意しております。

- ①カスタマーズルーム：展示会場2Fに常設されているお部屋をご利用いただけます。(02-5-1)参照
- ②プレゼンルーム：出展者がセミナーやプレス発表等できるお部屋をご用意します。(02-5-2)参照
- ③ミーティングルーム：出展者が会議や打ち合わせ等で使用できる部屋をご用意します。(02-5-3)参照
- ④スイートルーム：期間中を通してデモンストレーションやセミナーができるお部屋をご用意します。(02-5-4)参照

## ■来場者サービス施設

- ①インフォメーション：会場内の施設案内、ブース案内、来場者のお問い合わせに対応します。
- ②プレスルーム：取材記者が利用するプレスルームを2階ラウンジ(ホール5)に設置します。
- ③宅急便センター：展示会場内からの発送にご利用いただけます。
- ④クローク：会場内で手荷物をお預かりするサービス施設を設置します。

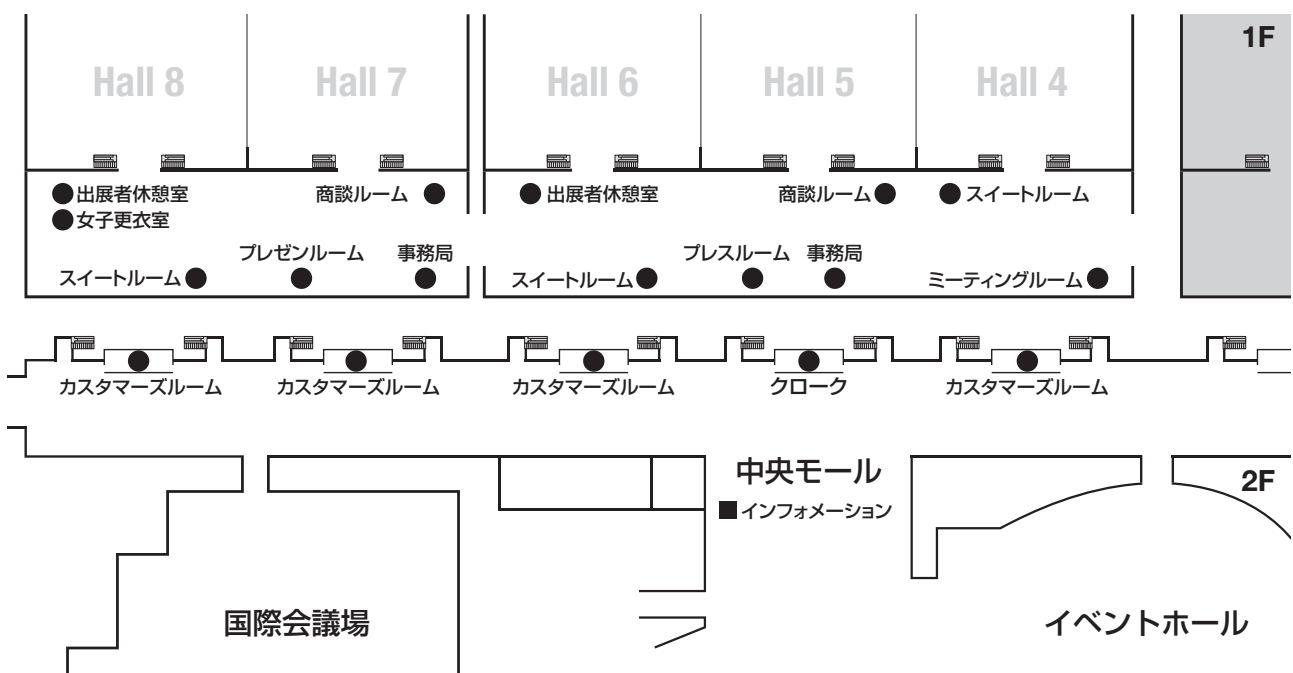

## 喫煙について

喫煙者の取り扱いについて、健康増進法に基づき下記のとおりとなります。Inter BEEの期間を通してご協力くださいますようお願いいたします。

## ■喫煙について

- ①展示ホール内(搬出入時) : 喫煙指定場所を除いて、展示ホール内を完全に禁煙とします。
- ②展示ホール内(会期中) : 喫煙指定場所を除いて、展示ホール内を完全に禁煙とします。
- ③いこいのモール : 事務局が指定した喫煙所のみ喫煙可とします。
- ④展示場2階部分 : 喫煙指定場所(喫煙ブース3ヶ所)を除いて、完全に禁煙とします。
- ⑤国際会議場内 : 完全禁煙とします。

会期中の喫煙指定場所図

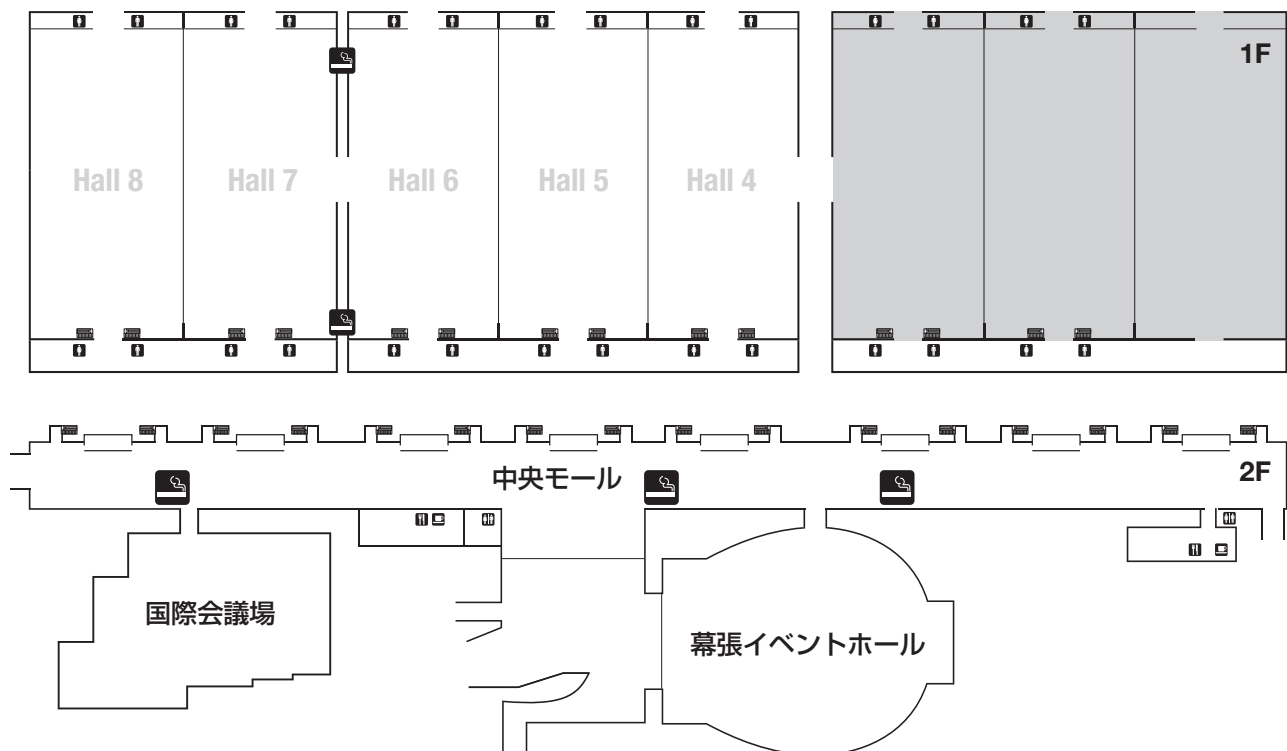

## 作業時間

## ■作業スケジュール

※搬入開始時間、準備期間が変更となりました。

	7:00	8:00	8:30	9:00	10:00	11:00	12:00	13:00	14:00	15:00	16:00	17:00	18:00	19:00	20:00	21:00	22:00	23:00	24:00		
11月11日 (日)				15小間以上準備					全出展者準備												
11月12日 (月)				全出展者準備																	
11月13日 (火)				全出展者準備																	
11月14日 (水)			開催準備 (9:00 防災訓練)	会 期								閉館準備									
11月15日 (木)			開催準備	会 期								閉館準備									
11月16日 (金)			開催準備	会 期								撤 去									

※準備期間 15小間以上 11月11日(日) 8:00 ~ 11月13日(火)(3日間)  
12小間以下 11月11日(日)13:00 ~ 11月13日(火)(3日間)



## 規定作業時間

午前8時30分から午後6時まで(11月11日(日)は、午後8時~)



## 無料作業時間(規定外)

各ホール事務局で用意された作業届を当日の午後5時までに提出してください。



## 有料作業時間

各ホール事務局で用意された有料作業届を提出してください。

1時間につき10,500円(消費税込)の残業代を後日請求いたします。

作業終了後は、必ずホール事務局にて終了報告を行ってください。

万一、終了確認が取れなかった場合は、翌日の8時30分までの残業代がかかります。

出展者・作業員バッジ 提出書類

出展者・作業員バッジは、申し込み1小間につき、下記の規程枚数を上限に無料で配布します。無料配布分につきましてもお申し込みが必要となりますので、「出展者・作業員バッジ申込書」に必要枚数をご記入のうえ、**9月21日(金)**までに日本エレクトロニクスショー協会宛にお申し込みください。

また、会期中は会場でも販売いたしております。

## ■出展者・作業員バッジの無料配布規程枚数

出展者バッジ	1小間あたり10枚
作業員バッジ	1小間あたり 5枚

※10月下旬に事務局より配布する予定です。

## ■出展者・作業員の追加(有料)

追加バッジ料金表

出展者バッジ	1,000円(消費税込)
作業員バッジ	500円(消費税込)

## ■出展者・作業員バッジの着用

出展関係者は会場内で必ず事務局が発行する出展者または作業員バッジを着用してください。また入退館の際に出入口の係員に提示してください。

有効期間

	搬入期間中 11月11日～13日	会 期 中 11月14日～16日	搬出期間中 11月16日(17:00～)
出展者バッジ	○	○	○
作業員バッジ	○	×	○

## ■出展者登録のお願い

来場者バーコード管理システム導入に伴い、出展者各位も登録をお願いいたします。会場にご入場いただく際に、出展者登録カウンターにバッジと名刺2枚をご提示ください。ご登録にご協力をお願いいたします。

## ■会期中の呼び出しについて

事務局では呼び出し放送は一切いたしません。

## 会場での取材・撮影

### ■報道関係者による取材・撮影

報道関係者にはプレス証を発行いたします。プレス来場者は独自に会場内にて取材・撮影を行いますので、各ブースへ来場された際には取材・撮影にご協力ください。

### ■事務局撮影スタッフによる取材・撮影

会期中スタッフバッジを付けた事務局スタッフが会場内の取材・撮影を行います。公式Websiteへ速報として掲載するほか、今後のプロモーションツールとして広く活用してまいりますので、是非ご協力ください。

### ■出展者による他社の展示品等の撮影

許可なく他社の展示品等を撮影することはできません。

### ■自社小間の撮影

特に規制はいたしません。撮影の際には一般来場者や他の出展者にご迷惑とならないようご配慮ください。

### ■来場者による撮影

来場者の撮影は特に規制はいたしません。出展者が撮影を禁止したい製品がある場合、あるいは展示実演等の障害になる場合は、出展者にてご対応ください。ただし、来場者が撮影禁止エリアでの撮影、あるいは対象者の承諾なくプライバシー権の一環たる肖像権を侵害した撮影を行った場合は、事務局が撮影目的や撮影した内容を確認させていただく場合もあります。

会場内へ車両で乗り入れる際には、事務局が発行する車両証が必要となります。  
各車両証は規程枚数分を10月下旬頃に事務局より配布いたします。

### ■搬入車両証

有効期間: 11月11日(日)～11月13日(火)  
配布枚数: 1～20小間の出展者: 1小間につき3枚  
25小間以上の出展者: 1小間につき2枚

### ■会期中車両証

有効期間: 11月14日(水)～11月15日(木)  
配布枚数: 1社1枚  
※会期最終日(11月16日(金))は搬出日となりますので、搬出車両証をご利用ください。

### ■優先搬出車両証

有効期間: 11月16日(金)のみ  
配布枚数: 1社1枚  
※この車両証をつけた車両は直接幕張メッセ内へ進入することが可能です。

### ■製品搬出車両証

有効期間: 11月16日(金)のみ  
配布枚数: 下記表参照  
※この車両証では幕張メッセへは直接進入できません。  
車両待機所で待機し、係員の誘導に従って会場へ進入してください。

小間数	1・2小間	3～5小間	6～9小間	10～18小間	20・25小間	30～40小間	45～65小間	70～100小間
製品搬出車両証	1枚	2枚	3枚	4枚	5枚	6枚	8枚	10枚

### ■装飾撤去車両証

有効期間: 11月16日(金)のみ  
配布枚数: 下記表参照  
※この車両証では幕張メッセへは直接進入できません。  
車両待機所で待機し、係員の誘導に従って会場へ進入してください。

小間数	1・2小間	3～5小間	6～9小間	10～18小間	20・25小間	30～40小間	45～65小間	70～100小間
装飾撤去車両証	2枚	4枚	6枚	8枚	10枚	12枚	16枚	20枚

### ■車両証に関する注意事項

- ①各車両証の追加・再発行は一切いたしませんので、お取り扱いには十分ご注意ください。
- ②搬出搬入の詳細については03-3-2、03-3-3にてご確認ください。
- ③会場への入館には出展者バッジまたは作業員バッジが必要です。(03-2-2参照)

### ■搬入作業

- ① 搬入期間は必ず出展者バッジまたは作業員バッジを着用してください。バッジを着用していない場合は、会場内に入れませんので、関係者への配布を徹底してください。
- ② 会場内に車両で乗り入れをする場合には、搬入車両証が必要になります。車両証を掲示したうえ、整理券を受け取ってください。
- ③ 展示ホール内への車両進入については、係員の指示に従ってください。
- ④ 各ブースの施工責任者は、事前にブース内の幹線を確認してください。

### ■搬入時のゴミ処理

- ① 搬入および搬出の際に排出されるゴミ・残材等は全て自社にてお持ち帰りください。
- ② 出展者が会場内に残材等を放置した場合、その処理費を負担していただきます。
- ③ 会場ではリサイクル可能な資材についてのみ、専用の集積所を設置しております。

### ■搬入車両

搬入車両証をつけた車両のみ進入できます。直接、南2ゲートより進入ください。

### ■搬入経路

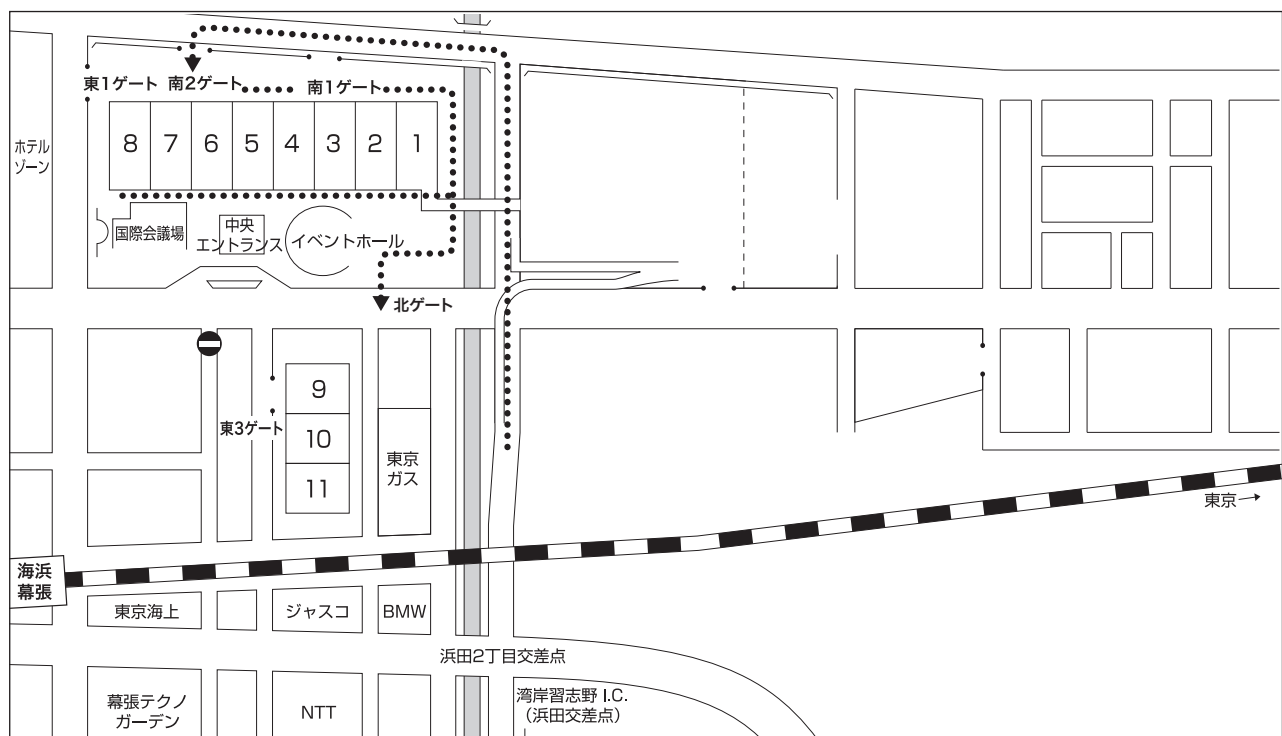

## ■搬出作業

- ① 1社1枚配布する「優先搬出車両証」で11月16日(金)に優先的に会場敷地内へ直接入ることができます。
- ② 「製品搬出車両証」および「装飾撤去車両証」を持っている車両は、車両待機所にて係員の指示に従ってください。
- ③ 11月16日(金)午後8時を過ぎても搬出されない出展物については、事務局はその責任を負いません。  
また11月16日(金)中に搬出・撤去が完了しなかった場合は、超過料金として応分の会場借用費等をお支払いいただきますのでご了承ください。

## ■搬出時のゴミ処理

- ① 搬入および搬出の際に排出されるゴミ・残材等は全て自社にてお持ち帰りください。
- ② 出展者が会場内に残材等を放置した場合、その処理費を負担していただきます。
- ③ 会場ではリサイクル可能な資材についてのみ、専用の集積所を設置しております。

## ■搬出車両

- ① 「優先搬出車両証」をつけた車両は待機所を経由せずに、幕張メッセ敷地内に進入できます。この車両証は最も優先すべき車両に使用してください。
- ② 「製品搬出車両証」および「装飾撤去車両証」をつけた車両は、車両待機場所に誘導します。待機場所において車両証と引き換えに、整理券を配布します。この整理券の番号に従って、会場へ誘導いたします。車両証をつけていても、整理券がない車両は、会場へ進入できません。
- ③ 「車両証」がない車両については、車両証をつけた車両を誘導した後、順次誘導いたします。

## 【搬出経路】

- |   |         |   |       |   |         |   |       |   |       |   |       |
|---|---------|---|-------|---|---------|---|-------|---|-------|---|-------|
| ① | 優先搬出車両証 | ▶ | 幕張メッセ | ② | 装飾撤去車両証 | ▶ | 車両待機所 | ▶ | 幕張メッセ |   |       |
| ② | 製品搬出車両証 | ▶ | 車両待機所 | ▶ | 幕張メッセ   | ③ | 車両証なし | ▶ | 車両待機所 | ▶ | 幕張メッセ |

## ■搬出経路





## 会期中の車両／宅配便の送付

## ■会期中の出展者車両

- ①1社1枚配布する「会期中車両証」によって、下記の期間、会場敷地内の指定駐車場所(車両証裏面参照)に駐車できます。  
**11月14日(水)～15日(木) 午前8時～午後6時**
- ②**11月16日(金)**は搬出日のため使用できません。
- ③会期中納品などの臨時搬入車両(留め置き不可)には、ゲートで臨時搬入車両証を発行いたします。

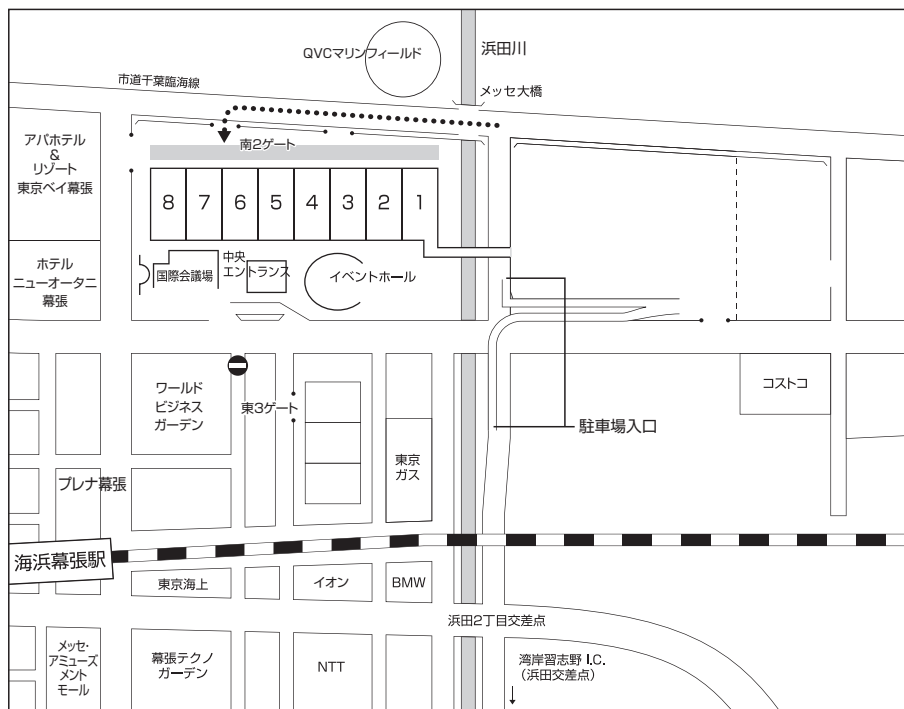

## ■宅配便での荷物の送付について

## ①展示会場への発送

出展物や印刷物等を宅配便にて展示会場へ送付する際は、ブースに受取人がいる日時を指定のうえ、展示会名、小間番号、出展者名を明記して送付し出展者各位にて受け取りを行ってください。  
なお、宅配業者への搬入車両証の配布は必要ありません。

〒261-0023 千葉県美浜区中瀬2-1  
幕張メッセ Inter BEE 2012 ○ホール  
小間番号:○○○○  
出展者名:○○○○  
担当者名:○○○○

※電話番号は受取人の携帯電話などを  
ご記入いただくと受け取りがスムーズです。

## ②現地(展示会場)からの発送

展示会場内には宅配便センターを設置し、以下の宅配便会社が期間中常駐します。  
発送におけるご要望は、各社へお問い合わせください。

ヤマト運輸株式会社  
幕張メッセ担当:井出 直樹  
TEL:043-259-9751 携帯:080-6699-5573  
E-mail: y0256001@kuronekoyamato.co.jp

## 環境対策

## ■Inter BEEの取り組み

Inter BEEでは、循環型社会の形成とその実践に向けて、出展者・来場者・主催者の一人ひとりが考える機会となる展示会を目指すことといたしました。当面の活動といたしましては、3R(リデュース、リユース、リサイクル)を推進し、Inter BEEより発生するゴミを極力少なくしていくことを目標といたします。

出展者各位におかれましても、以下の強化ポイントについてご協力くださいますようお願いいたします。

## ■出展者各位への協力依頼要件

## ①廃棄物の発生抑制(リデュース)：

小間装飾にあたっては設計・デザインの段階から産業廃棄物軽減を念頭に、会場内での作業を極力避け、事前に組み立ておよび仕上げ作業を済ませたものを持ち込み作業するよう、計画段階より独自の対策をご検討ください。

## ②リサイクル品の積極的な再使用(リユース)：

使用素材については再利用可能な資材もしくはリサイクルされた素材を積極的に使用してください。

## ③廃棄物のリサイクル強化(リサイクル)：

廃棄物のリサイクル率を高めるため、以下の内容で廃棄物の分別収集を徹底いたします。会場内に専用の集積所を各ホール搬入口に設置しますのでリサイクル可能な資材は、集積所までお持ちください。尚、分別収集は廃棄物が多く排出される搬入および搬出の際に特に強化いたしますので、ご協力ください。

- 資源ゴミ(ダンボール、チラシ・パンフレット類)
- ビン缶(空きビン、アルミ・スチール空き缶) ※スプレー缶、カセットボンベの空き缶は不燃ゴミとなりますので、対象外です。
- ペットボトル(内容物を捨てた状態で廃棄願います)
- 可燃ゴミ(生ゴミ、木屑、紙屑類)
- 不燃ゴミ(ビニール・プラスチック系のゴミ、ガラス・金属屑類)

「分別の徹底」が最も身近に出来るリサイクルの一步です

■搬出入時のゴミ分別廃棄のお願い

出展者の搬入および搬出の際に排出されるゴミ・残材等の廃棄物は出展者あるいは請負業者が確実に持ち帰りになるか、出展者の責任と費用負担で処理願います。万一、出展者あるいは請負業者が通路、ごみ集積所、外周等に残材等の廃棄物を不法に放置した場合は、その処理費用を後日ご請求いたします。会場内廃棄物のリサイクル率を高めるため、廃棄物の分別収集を徹底いたします。会場内に専用の集積所を各ホール搬入口に設置しますのでリサイクル可能な資材は、集積所までお持ちください。なお、分別収集は廃棄物が多く排出される搬入および搬出の際に特に強化いたしますので、ご協力ください。また、出展者各位のブースにおいても廃棄物を減少させる方策を講じ、設営・撤収の際になるべく梱包材や展示資材などを廃棄しないように計画してください。

なお、千葉県内の廃棄物処理についてのお問い合わせは下記で受け付けております。

千葉県ビルメンテナンス協同組合 幕張メッセ事業所  
TEL:(043)296-0534 担当:佐藤

■廃棄物リサイクルフロー図



## ブース管理規程

### 04-1 ブース設計規程

04-1-1 小間の規格・高さ 重!要

出展製品の高さ超過



04-1-2 基礎パネル

04-1-3 ブース設計の重要ポイント 重!要

安全対策／隣接他社への見通し／

ステージの配置／スピーカー設置位置の制限

小間外スペースの使用禁止

04-1-4 天井構造



04-1-5 ユニバーサルデザイン ご協力ください

### 04-2 ブース設営規程

04-2-1 装飾会社登録 必須

04-2-2 PL法対策／ピクト 重!要

04-2-3 床面工事



04-2-4 消防法

04-2-5 電気工事

電気供給 重!要



電気工事配線図 重!要



電気送電



04-2-6 グリーン電力証書



### 04-3 製品展示規程

04-3-1 保税貨物



04-3-2 展示製品 重!要



04-3-3 天井照明

### 04-4 デモ実施規程

04-4-1 禁止事項 重!要

即売の禁止／来場者の通路への滞留禁止／

スモークマシン使用の禁止

04-4-2 音量・デモ規制 重!要

04-4-3 無線LANの使用 ご協力ください



### 04-5 ブース運営規程

04-5-1 危険物の取り扱い



04-5-2 ユーティリティブース (倉庫)



04-5-3 注意事項 重!要

管理・保険／不可抗力による開催中止・短縮

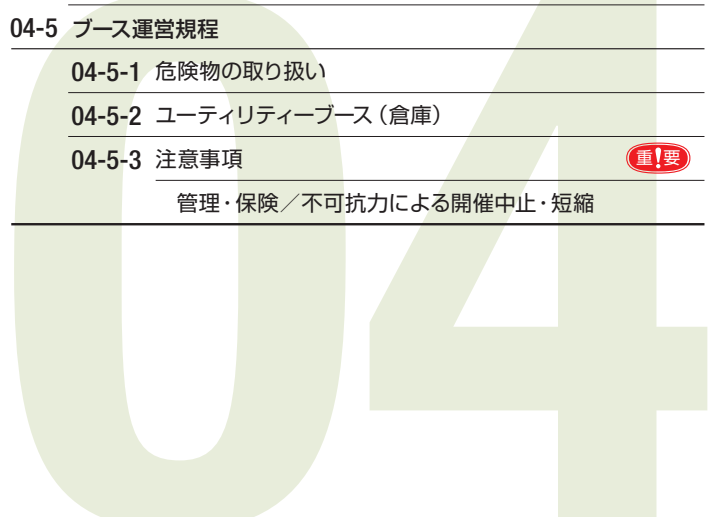

■小間形態の種類

- 1列小間……………(1,2,3,4,5,6)            2列小間……………(4,6,8,10,12)
- 3列小間……………(9,12,15,18)           4列小間……………(16)
- ブロック小間……………(20,25,30,35,40,45,50,55,60,65,70,75,80,85,90,95,100)

■小間の規格・高さ

①列小間

規格

小間の規格の間口を2,970mm×2,970mmとします。

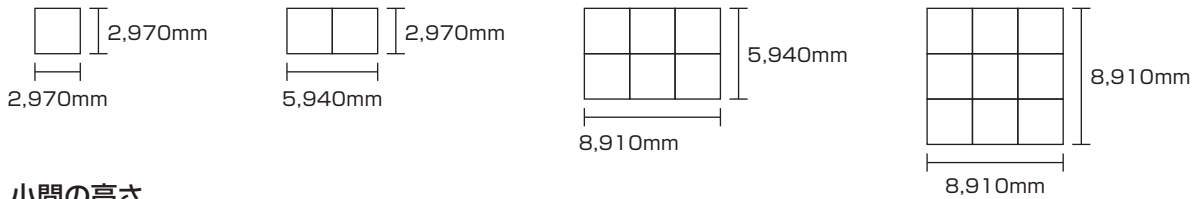

小間の高さ

事務局が設置する基礎パネルの高さを2.7mといたしますが、以下のとおりの高さ制限となります。

●1列小間(1、2、3、4、5、6小間)

通路および基礎パネルより1mセットバックした部分は、高さ3.6mまで使用可能です。



- ……2.7m以下
- ……3.6m以下

●2列小間(4、6、8、10、12小間)

通路および基礎パネルより1mセットバックした部分は、高さ3.6mまで使用可能です。

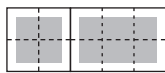

- ……2.7m以下
- ……3.6m以下

●3列・4列小間(9、12、15、16、18小間)

通路および基礎パネルより1mセットバックした部分は、高さ3.6mまで使用可能です。

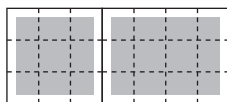

- ……2.7m以下
- ……3.6m以下

②ブロック小間(20小間以上)

規格

1小間の面積を9m<sup>2</sup>として、9m<sup>2</sup>×小間分の総面積より、間口:奥行を2:1から1:1の範囲で墨出しいたします。寸法については、小間割抽選会後の図面にて指定いたしますので、図面に記載された小間規格にてブースを設計してください。

小間の高さ

全面高さ6mまで使用可能です。



- ……6m以下

### ■出展製品の高さ制限超過

出展物の高さが制限を超える製品を出展する場合、高さ超過製品の位置・高さ等を記載した設計図(平面図・立面図)を添付の上、「**出展製品の高さ超過申請書**」を**10月12日(金)**までに、日本エレクトロニクスショー協会宛に提出し、Inter BEE実行委員会の許可を受けてください。この場合、出展物は自社小間内で展示することとし、通路上の空間等にはみ出すことはできません。高さ超過の許可を受けた出展物に関しては、機材の原状で出展するものとし、機材を目立たせる目的等の装飾を施すことを禁止します。

### ■最後列の高さ制限

展示ホールの最後列(小間割図面上一番上)に配置されているブースは、来場者からの視認性を考慮し、以下の高さ制限とします。

- 列小間(18小間以下):4.5m(通路より1mセットバックした部分のみ)
- ブロック小間(20小間以上):全面6m

■基礎パネル

小間の背面あるいは、側面に隣接する会社がある場合に、隣接小間との境界線を基礎パネルにより間仕切いたします。基礎パネルにはシステムパネルを使用します。なお、他社に隣接しない側面(角小間の通路等)には基礎パネルを設置いたしません。ただし、出展者が独自もしくは出展者の依頼によって事務局が有料で設置することができます。

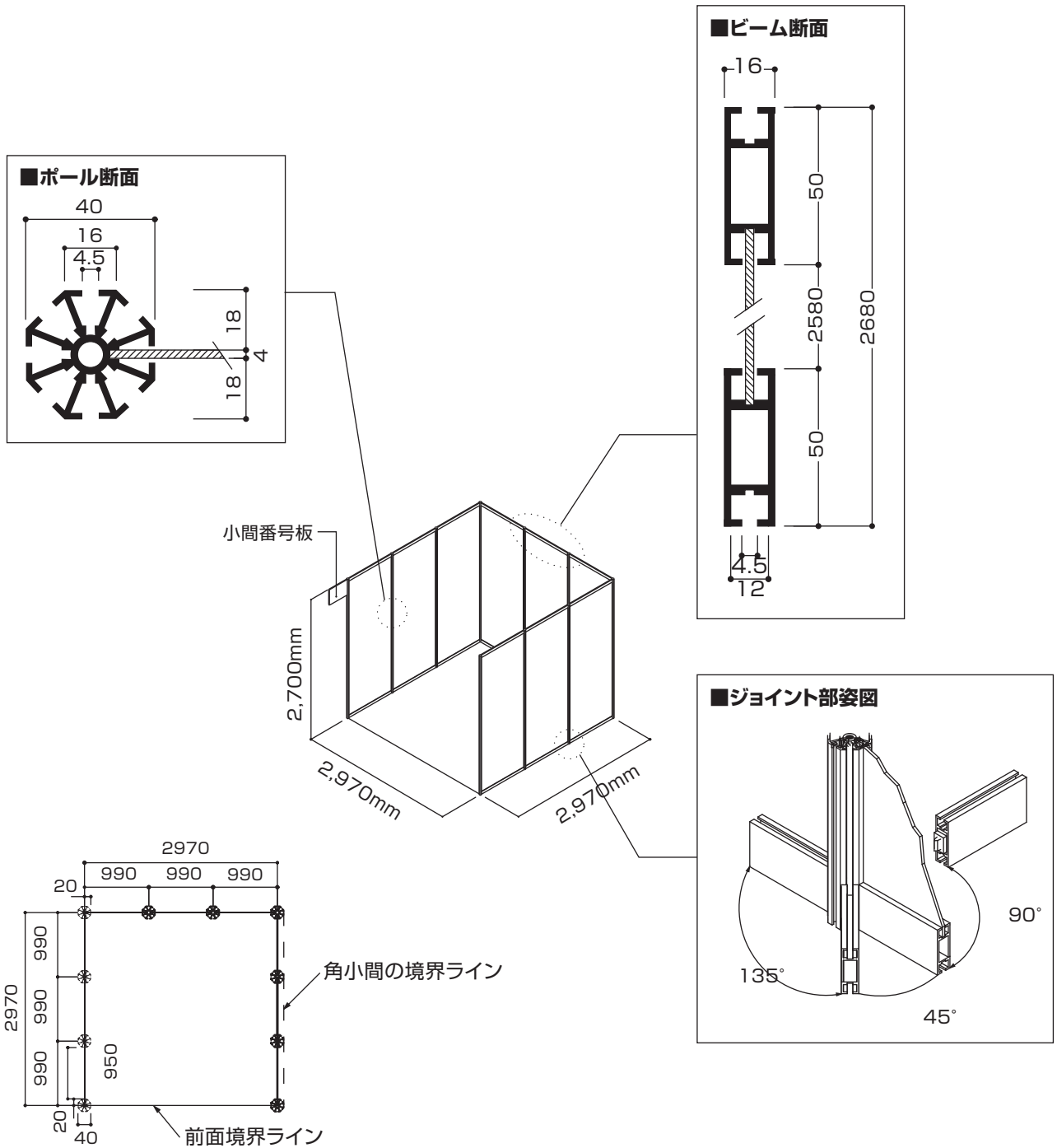

## ブース設計の重要ポイント

展示・実演に関わる全ての行為は自社小間内で行うこととします。特に下記の内容について、行為を行った場合、実行委員会または事務局より改善を要求する場合があります。改善されない場合は、ご出展を中止させていただく場合があります。

### ■安全対策

- ①トラス等の構造柱の転倒防止のため、床への固定に際してはアンカーボルトを1箇所につき4本以上打設してください。
- ②システムパネル(オクタノルム)の設置に際しては、帆立補強、コーナー部に対するビーム補強、ウェイトの設置等で転倒防止策を講じてください。
- ③独立什器には、壁面または床面への固定等による転倒防止策を講じてください。
- ④映像モニタやスピーカ、チャンネル文字、照明器具、その他高所に設置する施工物の取り付けに際しては、ボルト固定やワイヤー等での落下防止策を講じてください。

### ■隣接他社への見通し

独立小間の設計に際しては、緊急時の避難導線の確保と隣接他社を見通せるような配慮のある設計をお願いします。

### ■ステージの設置

小間内にステージを設置する場合は、来場者が通路に滞留しないよう、必ずブース内に来場者を収容する十分なスペースを確保して、ステージを設置してください。

また、ステージならびに映像装置の設置高さによる来場者の視野角と適正な視聴距離にも十分、配慮してください。会場で問題が発生した場合、改善を要求する場合があります。

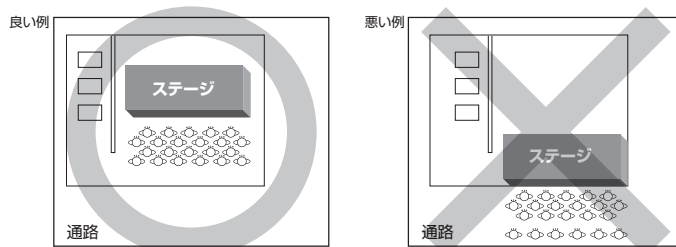

### ■スピーカー設置位置の制限

スピーカー等の拡声装置を、近隣ブースに対して正面に向けることを禁じます。

必ず、ステージに対して正面より内向きになるように設置してください。また、壁面や造作柱にスピーカーを設置する場合、スピーカーの中心軸を垂直下方に45度までとします。

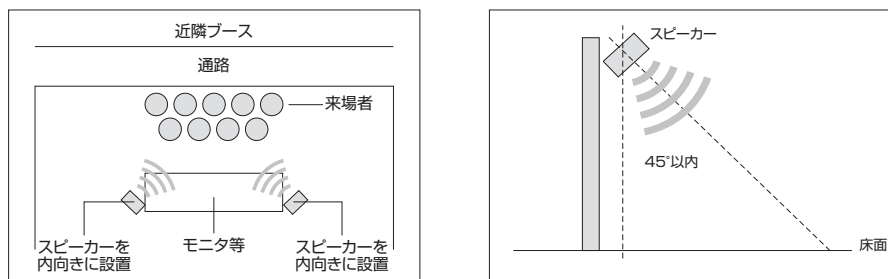

### ■小間外スペースの使用禁止

- ①小間周囲の通路に来場者を多数滞留させることはできません。ステージ等を設置する場合は、小間内に来場者を収容して見学できるような、小間設計を行ってください。
- ②小間の規格外に出て、来場者の誘引、来場者に対するアンケート行為およびこれに類する行為はできません。
- ③小間周囲の通路および小間の裏側に出展物、装飾物、カタログ、備品、植木、梱包材等を置くことはできません。
- ④照明を通路や会場壁面または天井等へ投影する行為は禁止します。



### ■天井構造

展示物の性質ならびに実演の都合上、遮光・遮音等の措置を施す必要がある場合に限り、所轄消防署の承認を受けた範囲内で、防災処理された暗幕等で天井を設置することができます。なお、会場内において直射日光は遮光できませんが、間接光や天井灯が反射する恐れがありますので留意ください。

天井を設置される場合は、施工画面を添付のうえ、「天井構造申請書」を**10月12日(金)**までに、株式会社幕張メッセ宛に提出してください。

### ■2階建て構造

2階建て構造は禁止します。

### ■床上げ構造

床上げについては1mまでとします。

### ■吊り構造

会場の躯体天井を利用して、天井からチェーンによる装飾物を吊り下げた状態でブースを施工する吊り構造は禁止します。

これまで、Inter BEEでは、展示会の存在意義を追求し、常に質の高いサービスを提供できるよう、来場者の意見・要望を収集し包括的な満足度向上に努めてまいりました。今後も、複合展示会として幅広く多くの分野にわたって参加を期待するとともに、多くの方々に誰でもが楽しめる展示会のあり方に対して、積極的に取り組んでまいります。出展者各位におかれましても、ブース内での設計や運営をご検討いただく際には、是非下記の件について念頭に入れたうえで、ご検討いただきますようお願い、ご協力賜りますと幸いです。

## ■出展者各位へのお願い

### ①ブースレイアウト・造作

- ・車いすの来場者も考慮した、ゆとりのある配置・動線計画
- ・来場者の障害となりうる段差や勾配を極力設けない、移動しやすいブース設計
- ・展示物の配置や、パネル掲出時の配慮
- ・十分な視認性を確保したサイン計画
- ・展示サイン・パネルの多言語化

### ②接客サービス・マナー

- ・多言語での説明が可能な説明員の配置
- ・からだの不自由な来場者に対する説明員の配慮
- ・音響機器のボリューム・方向性の配慮

### ③情報のユニバーサルデザイン

- ・情報提供手段の多角化
- ・製品パンフレットの多言語化

全ての来場者がより快適な時間を過ごしていただくために、ご協力をお願いいたします。

運営管理のため、施工・装飾を担当される担当者、事業者情報をご提供ください。「装飾会社登録書」に必要事項をご記入の上、10月12日(金)までに株式会社ムラヤマ宛にご提出ください。

### ■規定の遵守

施工・装飾を担当される担当者、事業主は、Inter BEEの出展マニュアルに定めてある規定・内容をすべて把握し、遵守することを前提としています。必ず出展者マニュアルをご一読ください。

### ■提出について

- ①スモールパッケージブースまたはパッケージディスプレイ(05-2-1)をお申し込みの出展者については、株式会社ムラヤマより「装飾会社登録書」が提出されますので、提出の必要はございません。
- ②自社で施工する場合は、出展者名を装飾施工会社の欄にご記入の上ご提出ください。

事務局ではPL 法対策として次の対応をお勧めいたします。

■安全表示・警告表示

展示ブースの安全設計の徹底と、ディスプレイに対する適切な安全表示・警告表示をお勧めいたします。事務局では安全表示・警告表示のピクトサインを、清刷りにして出展者に配布いたします。また、出展者専用サイトより、PDFファイルをダウンロードできます。

安全・警告表示のピクトサインを表示する場合は、清刷りを使用し、下記のカラーコントロールに従い表示してください。

赤色	大日本インキ DIC157
黄色	大日本インキ DIC165
スミ	K 100%

※指定以外はスミベタ



黄色(ケイアタリ)

(赤/ケイアタリ)

(スミ)

バック(白)

バック(黄)

和文(スミノセ)

英文(赤)



■使用環境の描写

製品の展示については、その製品の実際の使用環境に近い展示・演出を基本にディスプレイし、「過度な期待」や「優良誤認」等を与えないよう留意してください。尚、実際の使用環境と違う展示については、その旨を表示することをお勧めいたします。

床面工事を行う場合は、施工図面(2部)を添付のうえ「床面工事申請書」を10月12日(金)までに株式会社ムラヤマ宛にご提出ください。

### ■床面工事作業について

- ①施工当日は、作業前に必ずホール事務局にて、実際の打ち込み本数をご連絡ください。  
※ブース設計上アンカーボルトを必要としない場合は、ホール事務局でキャンセルをお申し出ください。
- ②コンクリート釘、ドライピットの使用は禁止いたします。また、ピット蓋へのアンカーボルトの打ち込みはできません。
- ③原状回復(復旧)

床面工事は会期終了後、原状へ完全復旧してください。原状復旧は、頭部が床面より出ている場合は水平面までサンダーで切断してください。ハンマーによる打ち込みやガス熔断、引き抜きはできません。最終現場チェックを行った上で原状回復が十分でないと認めた場合、あるいは指示された期間内に回復されておらず、やむなく事務局が作業を代行した場合、原状回復に要した一切の費用は出展者の負担になります。

#### 【ホールインアンカーの使用】

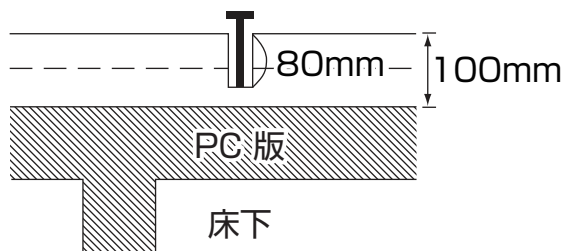

#### 【原状回復】

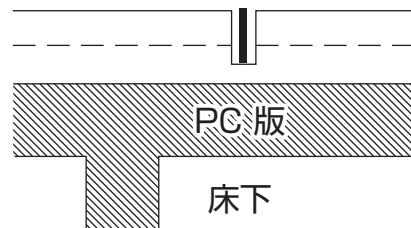

### ■床面復旧協力費

アンカーボルトの打ち込みに際して、太さに関係なく一律で1本につき、1,050円(消費税込)を床面復旧協力費としてご負担いただきます。

施工期間中、または会期中、所轄消防署の査察検査があります。検査の結果、下記に違反した場合は、施工の中止、または取りこわしを命ぜられる場合もありますので記載内容を遵守してください。

### ■消防法

- ① 防災合板に厚い布およびひだのある紙類を貼付する場合は、防災性能を有するものを使用してください。  
ただし、うすい加工紙、布を防災合板に全面密着して使用する場合は構いません。
- ② どん帳、カーテン、展示用の合板、繊維板、布製ブラインド、暗幕、造花、じゅうたん等の床敷物、工事の際に使用する工事用シート、その他の物品は、防災性能を有するものを使用してください。なお、これらの防災物品には、一つ一つ防災表示を見やすい箇所に縫いつけるか、貼り付け、下げ札等の方法をとってください。
- ③ ホンコンフラワー、ウレタン、アセテート、ポリエステル、ナイロンなどは防災性能を与えることが困難であるため使用しないでください。
- ④ 発泡スチロールの使用は一切認められませんので、スタイロフォームのような材質のものを使用してください。
- ⑤ 防災表示制度による「防災ラベル」は以下の通りです。

### ■防災合板

彩色は、地を白色、文字「防災」を赤色、他の文字および横線は黒色を使用してください。  
尚、防災合板の裏面表示は下記の通りです。また、文字、線は赤色となります。

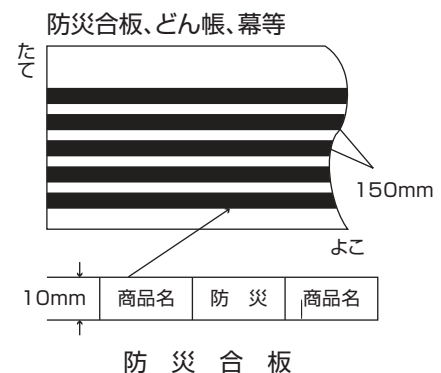
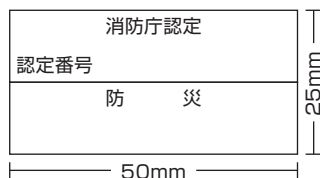

### ■防災カーペット

彩色は、地を白色、文字「防災」を赤色、他の文字および横線は黒色を使用してください。



小間内で電気を使用する場合は、「電気供給申込書」に容量を記載し、**9月21日(金)**までに昭豊電機株式会社宛にお申し込みください。コンプレッサーを使用する場合は必ず馬力を記入し、設置の際は他の出展者の迷惑にならないよう防音対策を施してください。

また、「電気工事配線図」にも必要事項を記載し**10月12日(金)**までに昭豊電機株式会社宛にご提出ください。

この情報を基に事務局ではトータルスイッチを設置いたします。

会場での変更はお受けできない場合がございますので、正確にご記入ください。また、電気容量の最終確認書となりますので、供給容量を的確に記入し、期日までにご提出ください。

### ■基本電源設備

事務局では出展者の申し込みにより(無料供給容量も含む)、各小間内に単相100Vまたは単相200V、50ヘルツの電源(トータルスイッチ)を設置いたします。

ピット位置の都合上、小間内および小間前の通路を幹線ケーブルが横断する箇所がありますが、あらかじめご了承ください。

### ■無料供給容量

1小間当たりの無料供給容量は単相100Vまたは単相200Vが1kWとします。これを超過した場合、追加電気供給費として1kWにつき6,825円(消費税込)を負担いただきます。

### ■3相200V

希望により3相200Vの電源を設置することができます。

この場合は、出展者は追加電気供給費として1kWにつき6,825円(消費税込)を負担いただきます。

※端数は切り上げとします。(例 1.5kW=2kW)

### ■小間内の電気工事

事務局が設置したトータルスイッチからの電気工事(小間内の分電盤、電灯、蛍光灯、コンセントなど)は全て出展者側で行ってください。なお、会期中における小間内での出展物による事故防止のため、技術者を常駐させるなどの対策を施してください。また、小間内の分電盤には必ず漏電ブレーカーを取り付けてください。

### ■小間への送電

#### ①送電開始

15小間以上	11月12日(月)午前10時～
12小間以下	11月12日(月)午後1時～

②送電停止 **11月16日(金)午後5時15分**といたします。

#### ③その他

早期送電、24時間通電、送電停止延長を希望する場合は、「電気送電に関する申請書」にて**10月26日(金)**までに昭豊電機株式会社宛にお申し込みください。早期送電は単独工事となるため原則として有料とします。

なお、作業上、早期送電をお受けできない場合がありますのでご注意ください。24時間通電を希望した場合は、その回路は単独回路としてください。基本的には自社小間の電源は出展者にて管理してください。

## ■その他注意点

### ①保護措置

電源異常および事故による停電、電圧降下などの原因で出展物を損傷した場合、事務局はその責任を負いません。また、定電圧(小間内では100V±5%を設定します)、定周波数でなければ実演できない出展物には、事前に出展者において必要な保護設備(安定化電源装置等)を施してください。

### ②電気工事士免状

電気工事を行う作業者は、作業中必ず電気工事士法に基づく免状を携帯してください。万一、無免許または免状を携帯せずに工事を行っている場合は、作業を中止していただきます。

### ③電気技術の遵守

小間内電気工事は、電気技術基準(内線規定)に従って施工してください。



出展における企業のCO<sub>2</sub>削減対策・環境貢献PRを行うことができます。希望する場合には、「グリーン電力証書申込書」にて、10月12日(金)までに、日本エレクトロニクスショー協会宛にお申し込みください。

地球温暖化の防止、環境保護、CSRなどの重要性が高まりつつある現在、自然エネルギーは重要な使命を担っています。しかし、自然エネルギーによる発電設備を企業で所有するのは大変なことです。しかし、自然エネルギーの発電によって生まれた環境付加価値を「グリーン電力証書」として購入し、環境に貢献できるシステムがあります。展示ブース内でも、各社のCO<sub>2</sub>削減や環境保護を来場者にPRすることができますので、ぜひご活用ください。

## ■グリーン電力とは

太陽光、風力、バイオマスなど自然エネルギーで発電された電力のことです。

## ■グリーン電力証書の仕組み

グリーン電力証書とは自然エネルギーにより発電された電気の環境付加価値(CO<sub>2</sub>排出抑制、化石燃料の節減等)を証書化したもので、グリーン電力証書の購入により使用する電気を自然エネルギー由来の電気とみなせる仕組みです。



## ■グリーン電力証書ご利用の契約および料金について

契約期間：搬入開始日からInter BEE 終了まで。

契約量：1,000kWh単位

単価：1,000kWhあたり10,000円～、別途証書発行手数料5,000円

利用料金の算出方法：電気使用量(kWh)×使用時間(h)

使用時間は以下を基準とします。

15小間以上	37時間	12小間以下	32時間
--------	------	--------	------

<算出例> 電気使用量見込が10kW、小間数6小間の場合  
10kW×32h=320kWh

契約料：10,000円～ 手数料：5,000円 合計：15,000円～

## ■グリーン電力証書の発行

契約後、2週間程度でグリーン電力証書を発行します。

契約と同時に、契約内容に応じてグリーンパワーマークのデータをご提供します。ブース内で配布される広報物、HP等にて下記のマークを表示いただくことにより、グリーン電力利用の告知いただくことが可能です。



提供：日本自然エネルギー(株)

<表示例1> このブースで使用する電力●●kWhは

自然エネルギー発電によるグリーン電力を使用しています。

<表示例2> 「Inter BEE 2012」への出展にあたり、ブースで使用する電力相当量の

グリーン電力証書○○kWhを購入し、自然エネルギーの普及に努めています。

## ■お申し込み後は、日本自然エネルギー株式会社と契約手続きを行って頂きます。

日本自然エネルギー株式会社

〒103-0022 東京都中央区日本橋室町3-1-6 4F

TEL:(03)3510-0351 FAX:(03)3510-0350 <http://www.natural-e.co.jp>

契約の成立をもって、グリーン電力証書の発行をお約束させていただきます。

事務局では、外国から展示品や装飾資材等を持ち込まれる出展者の便宜をはかるため、税関に対して保税展示場の許可申請を行います。保税展示場では、外国で生産・製造されたもので、日本でまだ輸入通関手続きをしていない貨物(外国貨物)を輸入通関することなく、保税(関税等の賦課徴収を保留された状態)のまま展示会場に搬入し展示(以下「保税展示」という。)することができます。

外国貨物を会場に持ち込まれる出展者は、「**外国貨物展示見込書**」に所要事項を記入して、**8月10日(金)**までに株式会社石川組宛にお申し込みください。なお、この書類は税関に対して保税展示場の利用見込みを提出するため参考にするものですから、実際に搬入される展示品等に変更があっても構いません。

### ■保税貨物について

保税展示される貨物は外国貨物であるため、税関の管理下に置かれます。従って、これらの展示品等を運送するときは、税関の許可が必要ですからご注意ください。外国から持ち込まれるものであっても、カタログ・パンフレット等の会場で配布・消費される貨物は、保税展示が認められませんので、事前に税関で輸入許可を受けてから展示場に搬入してください。

### ■問い合わせ先

保税展示に関わる外国貨物の取り扱いについては、株式会社石川組に指定輸送業者として一任しておりますから、保税展示を予定されていて、税関手続きに疑問等がある場合は、下記までご相談ください。

株式会社石川組

担当:国際部 長谷川、西塔

〒140-0002

東京都品川区東品川5-9-4

TEL: (03)3474-8102 FAX: (03)5460-9841

E-mail: igl-exhi@ishikawa-gumi.co.jp

Inter BEEでは、出展者数の算出において、外国製品および他社製品等の製造会社数も参考としております。つきましては、情報把握のため「展示製品届出書」に必要事項をご記入の上、10月19日(金)までに日本エレクトロニクスショー協会宛に提出ください。ご協力お願い申し上げます。

## ■記入方法

以下の項目に該当する場合には、製造会社名をお知らせください。

①日本に本社を置く出展者

自社以外の製品

②海外に本社を置く出展者(日本法人出展者)

自社製品で本国(本社所在国)にて製造された製品

自社以外の製品

※自社製品(日本製)のみの出展の場合にも届出書はご提出ください。

### ■展示ホール内の会期中照明

会場の照明は、蛍光高圧水銀灯により、照度は全灯で500Lxとなり、全消灯で50Lxとなります。展示ホール天井照明は、ブロック毎に水銀灯が4個設置されていますが、展示環境を考慮して事務局にて下記の予定で照明を調整させていただきます。

Hall 8	Hall 7	Hall 6	Hall 5	Hall 4
--------	--------	--------	--------	--------

■ 全消灯

□ 全 灯

### ■会期中照明のテスト

会期中照明のテストを11月13日(火)、午後2時～午後4時までとしますので、機材の調整をお願いします。

調整時間帯は、南側シャッターを下ろしますので、車両等の出入りは北側にてお願いします。

会場は場所によっては自然光が入り、天候、小間の壁紙の色および照明等によって照度が異なりますのでご注意ください。

### ■即売の禁止

出版物、ソフトウェア製品を除く出展物の即売を禁止いたします。

なお、出版物、ソフトウェア製品の即売を行う場合においても、その内容につき、事前に実行委員会または当協会の承諾を得てください。

### ■来場者の通路への滞留禁止

- ①小間周囲の通路に来場者を多数滞留させることはできません。ステージ等を設置する場合は、小間内に来場者を収容して見学できるような小間設計を行ってください。
- ②小間の規格外に出て、来場者の誘引、来場者に対するアンケート行為等、これに類する行為はできません。
- ③小間周囲の通路および小間の裏側に展覧物、装飾物、カタログ、備品、植木、梱包材等は置くことはできません。
- ④照明を通路や会場壁面または天井等へ投影する行為は禁止します。

このような行為を行った場合、事務局より改善要求をさせていただきます。

改善されない場合は、ご出展を中止させていただく場合がございます。

### ■スモークマシン使用の禁止

演出のためのスモークマシン(アルコール、オイル等の石油類を原料としたもの。または炭酸ガス、ドライアイス等を使用したもの)の使用を禁止いたします。

## ■音量規制

説明・実演または演出などにより、自社小間内より発生される音量は、以下の数値を厳守してください。  
来場者にとって最も説明を聞きやすい展示環境を保つため、ご協力をお願いいたします。

音量規定値: 75dB以下

- ①上記数値は、小間の境界線から2mの場所において測定した音量を規準とします。
- ②会期中、事務局にて定期的に音量測定を行いますが、開催前日および会期中に自主的な音量測定を行ってください。  
音量測定器は会場事務局でもご用意いたしますので、必要な場合はお申し出ください。
- ③事務局の音量測定により規定値を超過している場合、出展者に対して改善を要求いたします。
- ④上記規定値内であっても、あきらかに耳障りな音を発生し、  
隣接小間や来場者より苦情が発生した場合も改善を要求いたします。
- ⑤スピーカーの設置位置や方向についても十分配慮してください。(04-1-3参照)

## ■著作権処理

展示・実演で音楽の演奏、オーディオ・ビデオの録音物を再生する場合は、著作権に対する処理が必要です。(自社で権利を持つもので、すでに別途権利処理済みのものは不要)処理方法は、権利者が権利行使に関する事項を委託している社団法人日本音楽著作権協会(JASRAC)にお問い合わせください。

なお、映像著作物につきましては、映像を制作した法人・団体へ直接お問い合わせください。

一般社団法人日本音楽著作権協会(JASRAC)  
東京イベント・コンサート支部  
〒160-0023  
東京都新宿区西新宿1-17-1  
日本生命新宿西口ビル 10F  
TEL:(03)5321-9881 FAX:(03)3345-5760

## ■光線・照明

小間外の通路や会場躯体にライト等を照射することはできません(プロライティング部門を除く)。また、LEDなどの光力の強い器材をディスプレイやサインに使用する場合、隣接する他社や来場者の迷惑にならないように、十分配慮して設置してください。会場で問題が発生した場合、改善を要求する場合がありますので十分ご注意ください。

## ■その他

実演によって発生することが予想される以下のものについては、あらかじめ予防措置をとり、他の出展者ならびに来場者に迷惑をおよぼさないよう注意してください。

- ①熱気
- ②ガス
- ③臭気
- ④振動

近年、無線LANを使用したデモ等が多くなり、近隣ブースとのチャンネル・SSID等重複(干渉)による通信障害が深刻な問題となっております。事務局ではこの事態を解決するために、近隣ブースとのチャンネル調整を事前に行うことで、通信障害をできる限り少なくし、より良い環境でネットワークをご利用いただけるよう提供いたします。展示ブース内において無線LANをご利用になる場合は、必ず「無線LAN使用届」によりまして、10月26日(金)までに(株)幕張メッセ通信回線担当宛にご提出ください。

#### ■申請にあたって

- ①申請を必要とするのはIEEE 802.11a/802.11b/802.11gの規格に対応した機器を利用する場合です。
- ②アクセスポイント(AP)、無線LANカード、無線機能内蔵パソコン、その他、機器の種類形状は問わず、ブース内ご利用予定で上記規格に該当する場合は全て届出が必要です。
- ③機器やインターネット接続については別途手配をお願い致します。
- ④ご利用予定のチャンネルが近隣ブースと重複する場合、チャンネル調整をさせていただく場合があります。必ずしもお届けいただいたチャンネルでご利用いただけるとは限らないことをご了承ください。
- ⑤チャンネルを複数申請される場合には、状況により使用チャンネル数を制限させていただく場合があります。
- ⑥無線LANにおいて利用できるチャンネル数は、規格上限られています。期日までにお届けいただけない場合、空きチャンネルがなく、無線LAN自体をご利用いただけない場合があります。
- ⑦チャンネル調整により付与されたチャンネルの使用におかれましても、障害が発生しないとは限りませんので、あらかじめご了承ください。尚、無線LAN障害対策として、有線によるバックアップをご用意いただくことをお勧めいたします。
- ⑧会期一週間前に各出展者へ無線LANチャンネル情報をお送りいたします。

※本届出は、ブース内における無線LANの使用届けであり、無線LANによるインターネットを提供するものではありません。インターネットのご利用の際には、「インターネット接続申込書」(05-3-1)を別途お申し込みください。

※本届出は、ワイヤレスマイクのチャンネル調整を行うものではありません。ワイヤレスマイクにつきましては、周辺の当該出展者間でご調整ください。

※本届出は、ブース内における通信を確約するものではありませんので、ご注意ください。

※例年、近隣ブースとの無線LANチャンネルの混線が多いため、デモ以外での無線LANのご利用はご遠慮ください。

## ■消防法により展示場内において次の行為は禁止されております。

- ①喫煙
- ②裸火の使用(火花を発生させる装置、露出した電熱器などを含む)
- ③石油液化ガス等の可燃性ガスの持ち込み
- ④危険物(ガソリン、灯油、マシン油、重油等)の持ち込み
- ⑤危険物品(火薬類、多量のマッチ・多量の使い捨てライター等)の持ち込み

## ■禁止行為の解除

上記の行為のうち、喫煙以外は出展物の実演等のため、必要最小量に限り一定の条件のもと所轄消防署の許可を受けて会場内に持ち込むことができます。禁止行為の解除を希望する出展者は「**危険物品申請書**」に必要事項をご記入の上、カタログまたは実演状況説明書2部を添付し、**10月12日(金)**までに株式会社ムラヤマ宛にご提出ください。事務局より消防署に一括申請し、承認を受けたもののみ会場内に持ち込むことができます。

■**喫煙** 展示会場は所定の喫煙所をのぞいて全面禁煙となります。

## ■裸火の使用

裸火を使用する場合は次の項目を厳守してください。

- ①設備の規模は必要最小限度とし同一機種は1個としてください。
- ②裸火使用箇所の周囲は耐火材で保護してください。
- ③周囲の状況、防火設備の管理は万全を期してください。
- ④消火能力2単位以上の消火器(10型以上)1本以上を必要に応じて設置してください。
- ⑤取り扱い責任者を定め火気管理と、容易に停止できる措置を講じてください。
- ⑥裸火使用の位置は避難口、危険物その他易燃性の可燃物から水平距離5m以上離れた場所としてください。

## ■石油液化ガス、高圧ガスの使用

高圧ガス(酸素、水素、窒素、炭酸ガス、アルゴンガス等)を使用する場合は、次の項目を厳守してください。

- ①設置完了後、気密検査を行ない必要に応じて火気厳禁の表示をしてください。
- ②高圧ガスはできるだけ低圧に切り替えて使用し、ボンベの取り扱いには注意してください。可燃性ガスボンベ(カートリッジ式を除く)は会場内に持ち込むことはできません。
- ③ガス漏れを防止するため連結部は完全な器具を使用するとともに、ガス漏れ警報器等により絶えずガス漏れに注意してください。

## ■危険物品の持ち込み

危険物品を持ち込む場合は、下記の項目を厳守してください。

- ①危険物品の持込量は1日の使用量を限度としてください。
- ②開催時間中には補給しないでください。
- ③危険物使用場所の防火設備、使用時の危険防止に努めてください。
- ④危険物は避難口から6m以上、その他の危険物品は避難口から3m以上離れた場所としてください。
- ⑤適応する消火能力2単位以上の消火器(10型以上)1本以上を必要に応じて設置してください。
- ⑥火気使用場所から水平距離5m以上離れた場所としてください。
- ⑦危険物品取扱の責任者を定め安全管理に努めてください。



ユーティリティーブース(倉庫) 提出書類

ストックルーム、控室など様々な用途でご利用いただけるユーティリティーブース(倉庫)をご用意しております。ただし、ユーティリティーブース内で製品を展示することはできません。なお、スペースの関係上、棟数を事務局にて調整する場合があります。ユーティリティーブースの使用を希望する場合は、「ユーティリティーブース(倉庫)申込書」にて9月7日(金)までに、日本エレクトロニクスショー協会宛にお申し込みください。

## ■設置位置

設置位置は出展小間周辺の会場内に設置いたしますが、設置場所は事務局一任とさせていただきます。ただし、会場スペースに限りがあるため、申込棟数によっては、屋外等に設置する場合があります。設置場所の図面は、10月初旬にE-mailにてご案内いたします。

## ■使用可能期間

11月12日(月)午後1時から11月16日(金)午後6時まで

## ■鍵の貸し出し

11月12日(月)より鍵の貸し出しを行いますので、出展担当者はお名刺をご持参のうえ、会場事務局までお越しください。尚、鍵の返却は11月16日(金)午後6時までに、貸し出しを行った会場事務局へご返却ください。

## ■レギュラータイプ

規格: 2,970mm(間口)  
2,970mm(奥行)  
2,700mm(高さ)

## ●Aタイプ 1棟 210,000円(消費税込)

付帯備品: パイプイス(3)、長机(1)、鍵付ロッカー(3人分)、  
スチール棚(2)、蛍光灯(2)、コンセント 800W(1)

## ●Bタイプ 1棟 189,000円(消費税込)

付帯備品: 蛍光灯(2)、コンセント 800W(1)のみ

## ■スモールタイプ

規格: 2,000mm(間口)  
2,000mm(奥行)  
2,700mm(高さ)

## 価格: 1棟 115,500円(消費税込)

付帯備品: 蛍光灯(1)、コンセント 800W(1)のみ

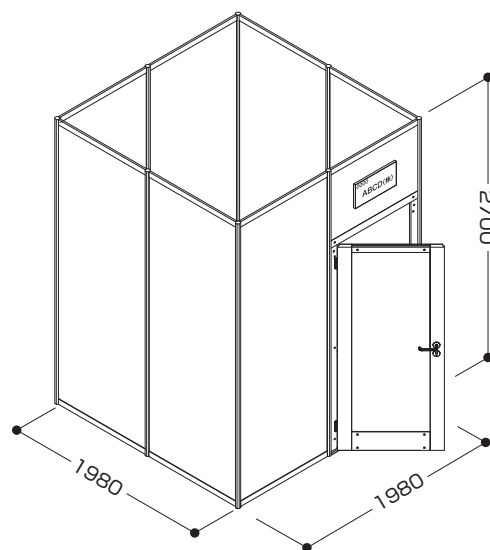
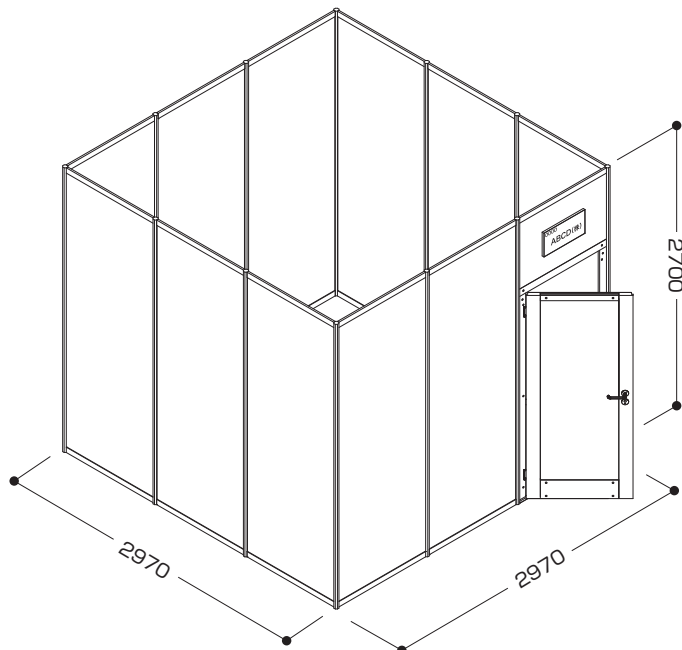

※備品が必要な場合は、別途レンタル備品(05-2-1参照)にてお申し込みください。

## ■製品展示・実演について

事務局は会場の管理、保全、秩序の維持ならびに来場者の安全に万全を期しますが、これらに支障をきたすと判断した実演については、出展者に対し必要な対策をお願いし、実演の制限または中止を求めることがあります。出展者の実演により万一事故が発生した場合、事務局としては責任を負いかねますが、該当出展者は直ちに必要な措置をとるとともに事務局まで連絡してください。

## ■管理・保険

- ①主催者は、期間中における会場の管理・保全については、警備員を配置する等、事故防止に最善の注意を払いますが、天災、火災、盗難、紛失、その他不可抗力により、人身および物品に対する傷害・損害が生じた場合、その責任を負いません。したがって、盗難防止等の措置を独自で施すことをお勧めいたします。
- ②会場において、出展者の過失・無過失によって生じた、人身および物品に対する傷害・損害については、ただちに賠償しなければなりません。なお、事故を未然に防ぐためにも、出展者は搬入開始から会期を経て搬出完了までの全期間について、自社小間で行われる作業や運営に立ち合ってください。
- ③出展者は出展物等に保険を付すなどの措置をとるようにし、独自の管理を行ってください。本件については、東方エージェンシー株式会社で取り扱っております。

### 問合せ先

東方エージェンシー株式会社

〒260-0026

千葉市中央区千葉港8-4 日本興亜ビル5F

担当: 千葉営業所 茅野、小川

TEL: (043)246-1441 FAX: (043)246-9704

## ■不可抗力による開催中止・短縮

- ①地震・火災等の天災、感染症、テロ、第三者からの指示・命令、その他不可抗力により展示会開催が不可能となった場合、主催者は一切の責任を負わないものとします。
- ②開催以前に、不可抗力により全日程が開催中止となった場合、事務局は弁済すべき必要経費を差し引いた出展小間料金の残額を出展者に返却します。
- ③開催中に発生した不可抗力により、開催期日・開催時間を短縮した場合については、出展小間料金の返却の対象といたしません。
- ④出展者が要した費用については補償しません。

## ブース運営に関わるサービスのご案内

### 05-1 輸送

05-1-1 国内輸送/会場内荷役作業



### 05-2 ブース設備関連

05-2-1 パッケージディスプレイ/レンタル備品



05-2-2 パソコンレンタル



05-2-3 ブース内ケータリングサービス



### 05-3 インフラ関連

05-3-1 インターネット接続



05-3-2 臨時電話・FAX回線



05-3-3 アンテナ設置



### 05-4 運営関連

05-4-1 ホテルの宿泊予約



05-4-2 飲食券



05-4-3 お弁当デリバリーサービス



05-4-4 受付スタッフ・通訳スタッフ



05-4-5 小間内記録写真



05-4-6 小間内清掃



05

## ■国内輸送

搬入における集荷あるいは会場内出展小間へ小口貨物の一括搬入をご希望の場合は、「国内輸送申込書」に必要事項をご記入の上、**10月12日(金)**までに株式会社石川組宛に提出してください。

小口貨物の一括搬入の場合は、以下のとおり展示会名、小間番号、出展者名を明記のうえ、**10月26日(金)**までに(株)石川組へ発送してください。小口貨物は1個あたりにつき大きさが縦・横・高さの合計が120cmまで、重量は15kgです。

ラベルイメージ

Inter BEE 2012	
小間番号	1 2 3 4
出展者名	株式会社〇〇〇〇
担当者名	山田 太郎

## ■会場内荷役作業

会場内においてトラックからのおろし・小間への移動・開梱、再梱包・小間からの移動・トラック積み等のご依頼は、「国内輸送・会場内荷役作業申込書」に必要事項をご記入の上、**10月12日(金)**までに株式会社石川組宛に提出してください。  
作業員代・フォークリフト使用料

	金額(消費税は別途加算)
作業員1名	4,725円/1時間
2.5tフォークリフト	15,750円/30分
5.0tフォークリフト	作業内容により算出
クレーン	作業内容により算出

パッケージディスプレイ／レンタル備品 提出書類

輸送

ブース設備関連

インフラ関連

運営関連

事務局では下記のパッケージディスプレイおよびレンタル備品をご用意しております。「パッケージディスプレイ／レンタル備品申込書」を10月12日(金)までに、株式会社ムラヤマ宛にお申し込みください。

■スタンダードコース

1小間

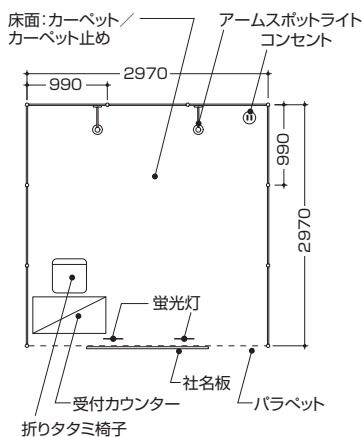

No.	品名	数量
21	床面カーペット	1小間
22	カーペット止め	3m
4	パラペット	3m
29	受付カウンター	1
36	折りたたみ椅子	1
30	社名板	1
57	アームスポットライト	2
58	蛍光灯	2
59	コンセント	1

セット価格(消費税込) **73,500円**

2小間

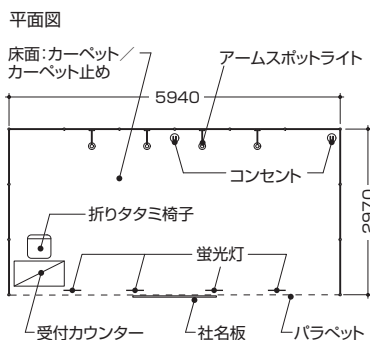
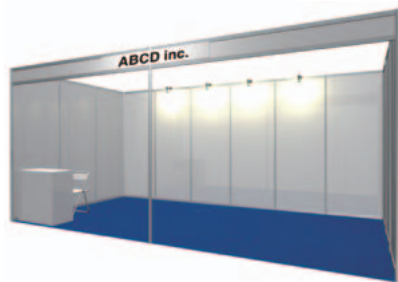

No.	品名	数量
21	床面カーペット	2小間
22	カーペット止め	6m
4	パラペット	6m
29	受付カウンター	1
36	折りたたみ椅子	1
30	社名板	1
57	アームスポットライト	4
58	蛍光灯	4
59	コンセント	2

セット価格(消費税込) **115,500円**

3小間

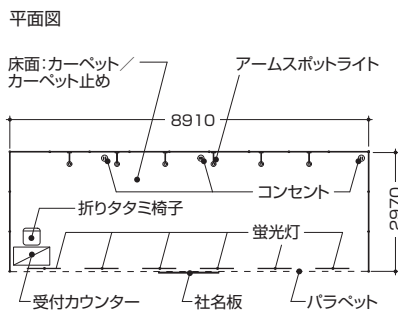
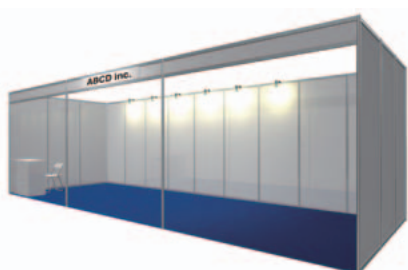

No.	品名	数量
21	床面カーペット	3小間
22	カーペット止め	9m
4	パラペット	9m
29	受付カウンター	1
36	折りたたみ椅子	1
30	社名板	1
57	アームスポットライト	6
58	蛍光灯	6
59	コンセント	3

セット価格(消費税込) **157,500円**

※規定の電気容量を超えて使用する場合は、別途電気供給申込書にてお申し込みください。

※小間位置が角になる場合、通路側の壁面パネルは設置せず、パラペットのみとなります。

壁面パネルを希望される場合はお問い合わせください。別途費用は発生いたしません。

※社名板のロゴを希望される場合は別途費用が掛かります。

■プレミアムコース

1小間

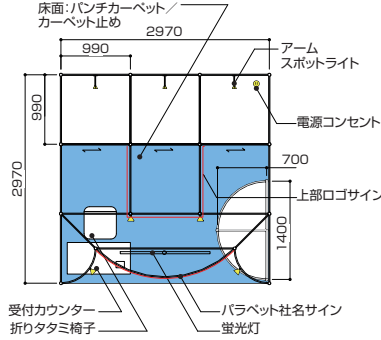

No.	名称	数量
3	展示台 (扉つき)	3
21	床面カーペット	1
22	壁面カラー	9
23	カーペット止め	3
特別装飾	R型展示台	1
特別装飾	上部サイン (ロゴデータ支給)	1
特別装飾	パラペットサイン (ロゴデータ支給)	1
29	受付カウンター	1
36	折りたたみ椅子	1
54	貴名受	1
57	アームスポットライト	7
58	蛍光灯	1
59	コンセント	1

セット価格 (消費税込) **230,000円**

2小間

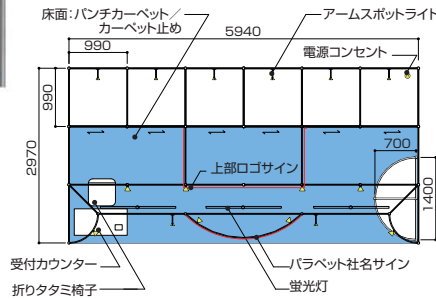
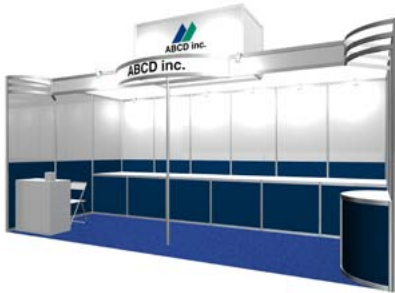

No.	名称	数量
3	展示台 (扉つき)	6
21	床面カーペット	2
22	壁面カラー	14
23	カーペット止め	6
特別装飾	R型展示台	1
特別装飾	上部サイン (ロゴデータ支給)	1
特別装飾	パラペットサイン (ロゴデータ支給)	1
29	受付カウンター	1
36	折りたたみ椅子	1
54	貴名受	1
57	アームスポットライト	10
58	蛍光灯	3
59	コンセント	1

セット価格 (消費税込) **420,000円**

3小間

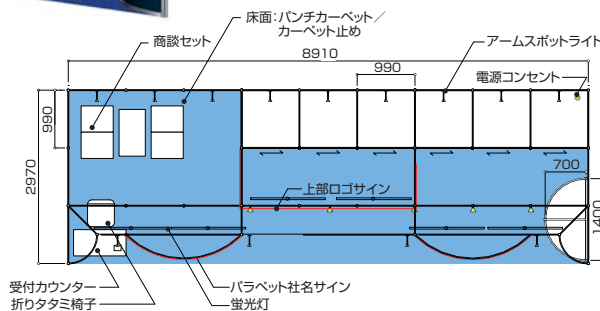
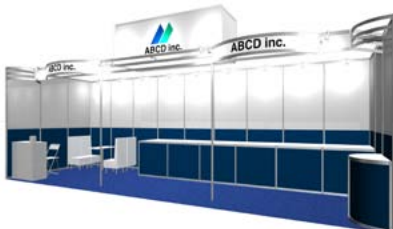

No.	名称	数量
3	展示台 (扉つき)	6
21	床面カーペット	3
22	壁面カラー	19
23	カーペット止め	9
特別装飾	R型展示台	1
特別装飾	上部サイン (ロゴデータ支給)	1
特別装飾	パラペットサイン (ロゴデータ支給)	1
29	受付カウンター	1
36	折りたたみ椅子	1
54	貴名受	1
57	アームスポットライト	16
58	蛍光灯	6
59	コンセント	1

セット価格 (消費税込) **600,000円**

※スケッチはあくまでも参考例です。同予算でまったく違うデザインも可能です。

## ■ プランニングコース

予算に応じた規格品・特注品の組み合わせによるオリジナルな装飾をご用意いたします。

申込み・お問い合わせは株式会社ムラヤマへご連絡ください。(01-3-2参照)



※スケッチはあくまでも参考例です。同予算でまったく違うデザインも可能です。

■ レンタル備品

小間内および、ユーティリティブース内での使用を目的とした備品を有料にて貸し出しいたしております。また、備品の中には音響機器やディスプレイ関連もご用意いたしております。

※ 下記の金額は消費税を含んでおります。

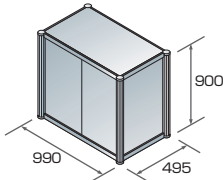
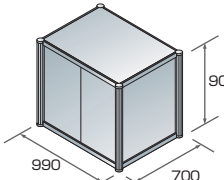
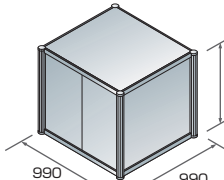
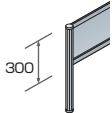
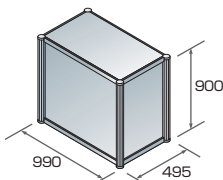
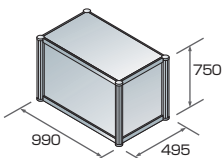
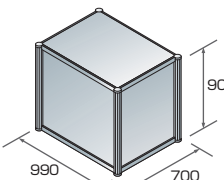
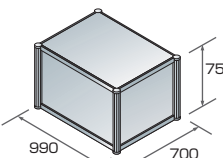
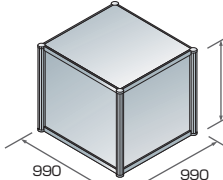
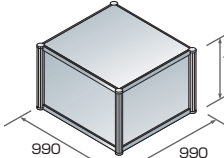
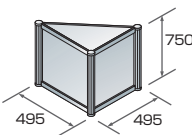
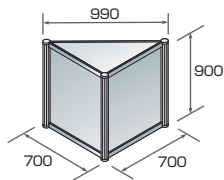
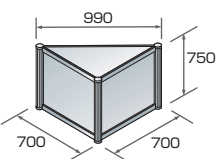
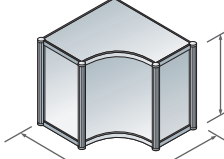
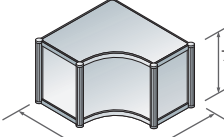
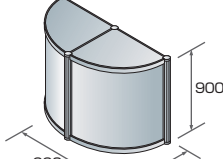
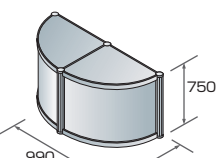
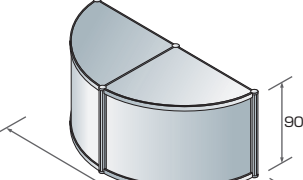
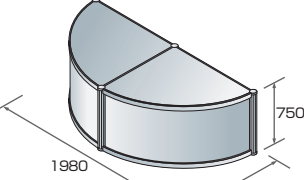
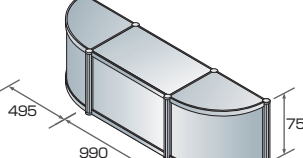
<p>1 展示台 (引き戸付き)</p>  <p>¥21,000</p>	<p>2 展示台 (引き戸付き)</p>  <p>¥23,100</p>	<p>3 展示台 (引き戸付き)</p>  <p>¥26,250</p>	<p>4 パラペット</p>  <p>1m ¥4,200</p>
<p>5 展示台</p>  <p>¥15,750</p>	<p>6 展示台</p>  <p>¥13,650</p>	<p>7 展示台</p>  <p>¥17,850</p>	<p>8 展示台</p>  <p>¥15,750</p>
<p>9 展示台</p>  <p>¥21,000</p>	<p>10 展示台</p>  <p>¥21,000</p>	<p>11 三角展示台</p>  <p>¥9,450</p>	<p>12 三角展示台</p>  <p>¥15,750</p>
<p>13 三角展示台</p>  <p>¥13,650</p>	<p>14 展示台</p>  <p>¥26,250</p>	<p>15 展示台</p>  <p>¥24,150</p>	<p>16 R型展示台</p>  <p>¥34,650</p>
<p>17 R型展示台</p>  <p>¥29,400</p>	<p>18 R型展示台</p>  <p>¥36,750</p>	<p>19 R型展示台</p>  <p>¥34,650</p>	<p>20 展示台</p>  <p>¥36,750</p>



パッケージディスプレイ／レンタル備品 提出書類

■ レンタル備品

小間内および、ユーティリティブース内での使用を目的とした備品を有料にて貸し出しいたしております。また、備品の中には音響機器やディスプレイ関連もご用意いたしております。

※ 下記の金額は消費税を含んでおります。

<p>21 床面カーペット</p> <p>色:レッド、オレンジ、グリーン、ブルー、グレー、ブラック 色見本については、Inter BEE Websiteからマニュアルをダウンロードし、「05-2-1.8」をご参照ください。</p> <p style="text-align: right;"><b>1小間 ¥18,900</b></p>	<p>22 壁面カラー</p> <p>色:イエロー、レッド、グリーン、スカイブルー、ブルー、ネイビー、グレー、ブラック 色見本については、Inter BEE Websiteからマニュアルをダウンロードし、「05-2-1.8」をご参照ください。 ・1枚¥5,700 (W990 X H2700の壁片面)</p> <p style="text-align: right;"><b>1m<sup>2</sup> ¥2,100</b></p>	<p>23 カーペット止め</p>  <p style="text-align: right;"><b>1m ¥630</b></p>	<p>24 壁面パネル</p>  <p style="text-align: right;"><b>¥10,500</b></p>
<p>25 壁面パネル</p>  <p style="text-align: right;"><b>¥6,300</b></p>	<p>26 ドア</p>  <p style="text-align: right;"><b>¥29,400</b></p>	<p>27 アコーディオンドア</p>  <p style="text-align: right;"><b>¥24,150</b></p>	<p>28 棚</p>  <p style="text-align: right;"><b>¥5,250</b></p>
<p>29 受付カウンター</p>  <p>W900xD450xH800 <b>¥8,400</b></p>	<p>30 カuttingシート</p> <p>H50 <b>¥1,155</b> H90 <b>¥1,365</b> H150 <b>¥2,100</b> H200 <b>¥2,310</b> H300 <b>¥3,360</b></p> <p style="font-size: 2em; text-align: center;">本</p> <p style="text-align: center;">H50 H300</p> <p>上記は角ゴシック1文字の値段です。マーク・指定書体は別途見積りいたします。</p>	<p>31 説明コピーパネル</p>  <p>原稿により金額が変わります。</p> <p>W1,200xH900 文字数300 <b>¥52,500</b> ~ W900xH600 文字数250 <b>¥42,000</b> ~ W600xH500 文字数150 <b>¥36,750</b> ~</p>	<p>32 応接セット</p>  <p style="text-align: right;"><b>¥15,225</b></p>
<p>33 カフェセット</p>  <p style="text-align: right;"><b>¥28,560</b></p>	<p>34 システムカウンター</p>  <p>W600xD600xH1,020 <b>¥12,600</b></p>	<p>35 貸鉢 (植木)</p>  <p>A:大鉢H1700程度 <b>¥3,675</b> B:中鉢H700程度 <b>¥2,625</b> C:小鉢H300程度 <b>¥1,260</b> D:花鉢H300程度 <b>¥1,050</b></p>	<p>36 折りたたみ椅子</p>  <p style="text-align: right;"><b>¥630</b></p>
<p>37 ハイカウンターセット</p>  <p style="text-align: right;"><b>各¥25,200</b></p>	<p>38 カウンターチェア</p>  <p>A:H500 B:H600 C:H700 <b>各¥3,150</b></p>	<p>39 カウンターチェア</p>  <p>A:H500 B:H600 C:H700 <b>各¥3,675</b></p>	<p>40 テーブル</p>  <p>A:W1800xD600xH730 B:W1500xD600xH730 C:W1200xD600xH730 <b>各¥3,675</b></p>

パッケージディスプレイ／レンタル備品 提出書類

■ レンタル備品

小間内および、ユーティリティブース内での使用を目的とした備品を有料にて貸し出しいたしております。また、備品の中には音響機器やディスプレイ関連もご用意いたしております。

※下記の金額は消費税を含んでおります。

<p>41 テーブル</p>  <p>A: W800×D450×H600 <b>¥2,100</b>                  B: W600×D600×H600 <b>¥3,150</b>                  C: 750×H600 <b>¥4,200</b></p>	<p>42 ユニットカウンター</p>  <p>A: W1200×D600×H800 <b>¥12,600</b>                  B: W1500×D600×H800 <b>¥13,650</b></p>	<p>43 アイランドケース</p>  <p>外寸: W1500×D600×H920                  内寸: W1450×D530×H290                  照明、鍵付 <b>¥25,200</b></p>	<p>44 OAチェア</p>  <p><b>¥4,200</b></p>
<p>45 スタッキングチェア</p>  <p>A: ブルー <b>¥3,150</b>                  B: ホワイト                  C: シルバー</p>	<p>46 サインスタンド</p>  <p>角度自在                  上下の溝にはめ込みだけで取付OK  <b>¥4,200</b></p>	<p>47 スチール棚</p>  <p>W900×D450×H1800 <b>¥6,825</b></p>	<p>48 ディスプレイスタンド</p>  <p>W1090×D400×H1180 <b>¥12,600</b></p>
<p>49 消火器</p>  <p><b>¥42,000</b></p>	<p>50 冷蔵庫</p>  <p>A: 大170L <b>¥2,1000</b>                  B: 中100～106L <b>¥18,900</b>                  C: 小70～74L <b>¥15,750</b></p>	<p>51 カタログスタンド</p>  <p>A: A4縦12段 <b>¥5,775</b>                  B: 卓上型 <b>¥1,575</b></p>	<p>52 コーヒーセット</p>  <p>200杯分 <b>¥31,500</b></p>
<p>53 白布</p>  <p>H1000×W2000 1枚 <b>¥1,575</b></p>	<p>54 貴名受け</p>  <p><b>¥1,575</b></p>	<p>55 アーム付きスポットライト</p>  <p>100Wタイプ蛍光球 (25W)                  1灯 <b>¥3,675</b></p>	<p>56 スポットライト</p>  <p>100Wタイプ蛍光球 (25W)                  1灯 <b>¥3,675</b></p>
<p>57 蛍光灯</p>  <p>40W 1灯 <b>¥3,675</b></p>	<p>58 コンセント</p>  <p>アースなし 2コロ 1ヶ所 <b>¥3,150</b>                  アースつき 2コロ 1ヶ所 <b>¥3,675</b></p>	<p>59 ハロゲンスポットライト</p>  <p>ハロゲン 300W <b>¥7,350</b></p>	











※パネル設置に必要なチェーンフックは別途ご相談ください。

パッケージディスプレイ／レンタル備品 提出書類

## ■ レンタル備品

小間内および、ユーティリティブース内での使用を目的とした備品を有料にて貸し出しいたしております。また、備品の中には音響機器やディスプレイ関連もご用意いたしております。

※下記の金額は消費税を含んでおります。

<p>60 20.1inch 液晶ディスプレイ</p>  <ul style="list-style-type: none"> <li>●外形寸法: W450×H438×D228mm (スタンド含む)</li> <li>●電源電圧: AC100V 50 / 60Hz</li> <li>●消費電力: 53w</li> </ul> <p style="text-align: right;">¥46,200</p>	<p>61 26inch 液晶ディスプレイ</p>  <ul style="list-style-type: none"> <li>●外形寸法: W682×H565×D266mm (スタンド含む)</li> <li>●電源電圧: AC100V 50 / 60Hz</li> <li>●消費電力: 143w</li> </ul> <p style="text-align: right;">¥61,950</p>
<p>62 30inch 液晶ディスプレイ</p>  <ul style="list-style-type: none"> <li>●外形寸法: W1000×H602×D304mm (スタンド含む)</li> <li>●電源電圧: AC100V 50 / 60Hz</li> <li>●消費電力: 139w</li> </ul> <p style="text-align: right;">¥110,250</p>	<p>63 32inch 液晶ディスプレイ</p>  <ul style="list-style-type: none"> <li>●外形寸法: W786×H606×D297mm (スタンド含む)</li> <li>●電源電圧: AC100V 50 / 60Hz</li> <li>●消費電力: 169w</li> </ul> <p style="text-align: right;">¥110,250</p>
<p>64 37inch 液晶ディスプレイ</p>  <ul style="list-style-type: none"> <li>●外形寸法: W904×H596×D87mm</li> <li>●電源電圧: AC100V 50 / 60Hz</li> <li>●消費電力: 214w</li> </ul> <p style="text-align: right;">¥117,600</p>	<p>65 40inch 液晶ディスプレイ</p>  <ul style="list-style-type: none"> <li>●外形寸法: W1055.4×H608.6×D140mm</li> <li>●電源電圧: AC100V~240V 50 / 60Hz</li> <li>●消費電力: 330w</li> </ul> <p style="text-align: right;">¥123,900</p>
<p>66 52inch 液晶ディスプレイ</p>  <ul style="list-style-type: none"> <li>●外形寸法: W1572×H923×D126mm (スタンド含む)</li> <li>●電源電圧: AC100V 50 / 60Hz</li> <li>●消費電力: 305w</li> </ul> <p style="text-align: right;">¥165,900</p>	<p>67 テレビスタンド</p>  <p style="text-align: right;">¥9,450</p>
<p>68 DVDプレイヤー</p>  <ul style="list-style-type: none"> <li>●外形寸法: W420×H55×D283mm</li> <li>●電源電圧: AC100V 50 / 60Hz</li> <li>●消費電力: 9w</li> </ul> <p style="text-align: right;">¥12,600</p>	<p>69 PAセット</p>  <p>アンプ、スピーカー(2台)、マイク</p> <ul style="list-style-type: none"> <li>●電源電圧: AC100V 50 / 60Hz</li> <li>●消費電力: 100w</li> </ul> <p style="text-align: right;">¥34,125</p>

※プラズマディスプレイなど、ここに記載されていない品目につきましてもご用意致します。

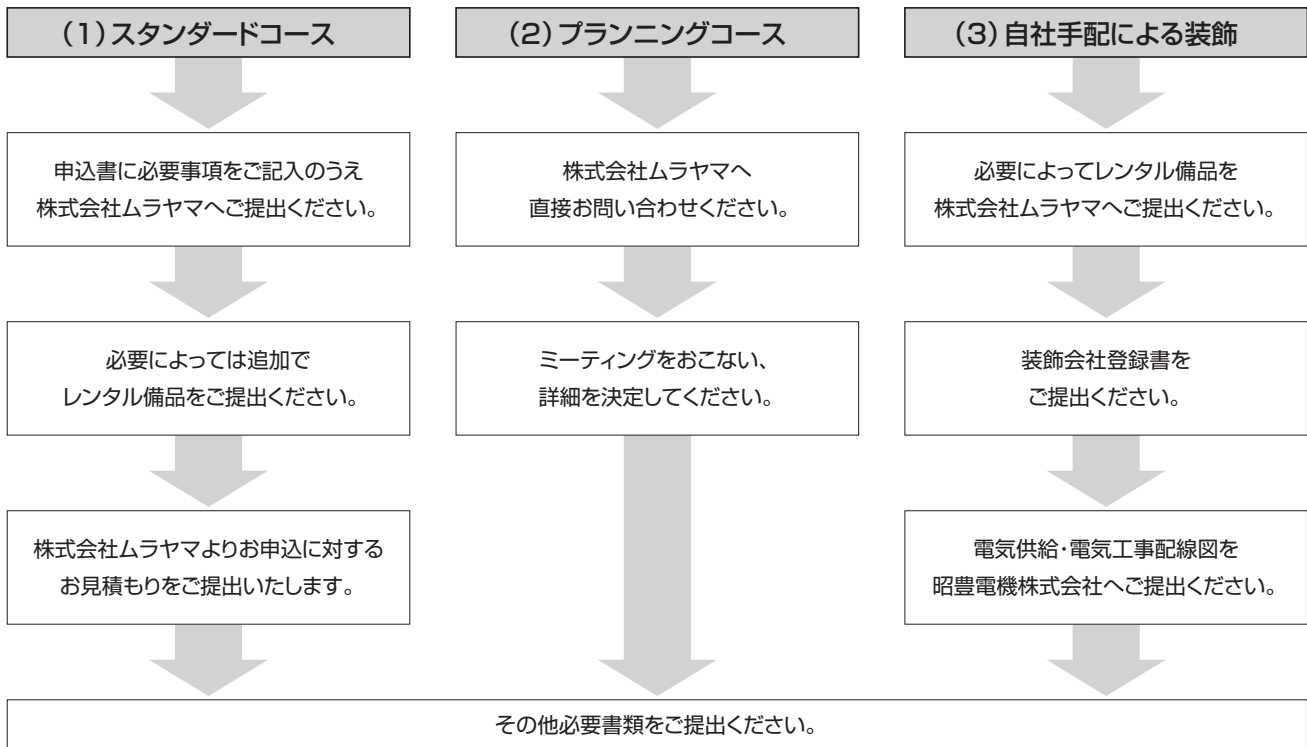
パッケージディスプレイ／レンタル備品 提出書類







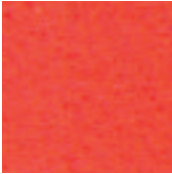
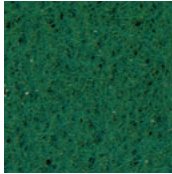
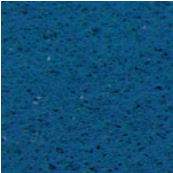
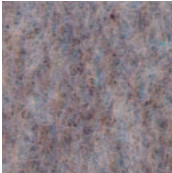
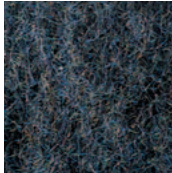

※パッケージディスプレイを申し込んだ場合は、電気工事配線図、装飾会社登録書は担当施工会社より提出されますので出展者から提出する必要はありませんが、パッケージディスプレイ費用の中に電気供給工事費は含まれておりませんので、ご了承ください。

## ■ 色見本

床面カーペットカラー（無料）

ニューレッド(731) 	オレンジ(702) 	グリーン(705) 
ネイビーブルー(608) 	ホワイトグレー(720) 	ブラック(606) 

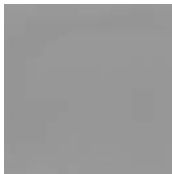
壁面カラー（有料：05-2-1.4参照）

1.イエロー(KS118) 	2.レッド(KS113) 	3.グリーン(KS126) 	4.スカイブルー(KS132) 
5.ブルー(KS137) 	6.ネイビー(KS139) 	7.グレー(KS103) 	8.ブラック(KS106) 

※印刷によっては、実物とは多少色が異なります。

パソコンレンタルをご希望の場合は、「パソコンレンタル申込書」にて10月26日(金)までにキッセイコムテック株式会社宛にお申し込みください。なお、開催日直前は、お申し込みが殺到し、ご希望に添えない場合もございます。お申込みはお早めをお願いいたします。

## ■搬入出

搬入 11月13日(火) 午前10時～

搬出 11月16日(金) 午後5時～午後7時

※事前搬入・事後搬出も承ります。ご希望の場合は別途お見積させていただきます。

## ■レンタル価格

※下記レンタル料金は、会期中の特別料金(運送費込み/税込金額)です。開梱、設置、梱包作業は含まれておりません。

※オプションとして、ブース内ネットワーク配線、設定、機器開梱設置、解体撤去等ができます。希望の場合はご相談ください。

※下記以外にも、各社パソコン本体、周辺機器、ネットワーク機器など、多数取りそろえております。

### ①パッケージレンタル(ご要望の多いソフトウェアのインストール、セキュリティ対策をバックにしました)

No.	プレゼンテーションパック	金額(税込)	OS	備考
P1	東芝 dynabook B551 (1366×768)	12,075	Windows7 Pro or WinXP(SP3)	プレゼンテーションツール[PowerPoint]を含む、MS Office スタンダードをインストールしたものを提供します。(2000, XP, 2003, 2007, 2010※1 から選択)
P2	東芝 dynabook K30 (1280×800)	10,500	Vista Business or WinXP(SP2)	
P3	DELL OptiPlex 780SFF (モニタ別)	12,075	Windows7 or WinXP(SP3)	
No.	インターネット接続パック	金額(税込)	OS	備考
P4	東芝 dynabook B551 (1366×768)	12,075	Windows7 Pro or WinXP(SP3)	ウイルス対策等セキュリティを強化したものを提供します。NOD32インストール、Windowsアップデートを行います。
P5	東芝 dynabook K30 (1280×800)	10,500	Vista Business or WinXP(SP3)	
P6	DELL OptiPlex 780SFF (モニタ別)	12,075	Windows7 or WinXP(SP3)	
No.	オールインワンパック	金額(税込)	OS	備考
P7	東芝 dynabook B551 (1366×768)	15,750	Windows7 Pro or WinXP(SP3)	Microsoft Office スタンダード、NOD32のインストール、Windowsアップデートを行います。(2000, XP, 2003, 2007, 2010から選択)
P8	東芝 dynabook K30 (1280×800)	14,175	Vista Business or WinXP(SP3)	
P9	DELL OptiPlex 780SFF (モニタ別)	15,750	Windows7 or WinXP(SP3)	

### ②ノート

No.	品名	金額(税込)	メモリ	CPU	VRAM	ドライブ	OS
1	DELL Latitude E6520 (1600×900)	9,450	4096	Corei7 2.7G	NVIDIA NVS 4200M	DVDスーパーマルチ	Windows7 Pro
2	DELL Latitude E6510(英語版) (1600×900)	9,450	4096	Corei7 2.66G	メインメモリ共有	DVDスーパーマルチ	Windows7 Pro or WinXP(SP3)
3	レノボ ThinkPad T510 4314-3VJ (1600×900)	9,975	2048	Corei5 2.40G	メインメモリ共有	DVDスーパーマルチ	Windows7 Pro or WinXP(SP3)
4	レノボ ThinkPad T410 2518-DAJ (1440×900)	9,975	2048	Corei5 2.40G	メインメモリ共有	DVDスーパーマルチ	Windows7 Pro or WinXP(SP3)
5	東芝 dynabook K45 (1366×768)	8,925	2048	Core i7 2.66G	メインメモリ共有	DVDスーパーマルチ	Windows7 Pro or WinXP(SP3)
6	東芝 dynabook B551 (1366×768)	8,400	2048	Core i5 2.3G	メインメモリ共有	DVDスーパーマルチ	Windows7 Pro or WinXP(SP3)
7	東芝 dynabook TECRA M10 (英語版) (1280×800)	8,400	3072	Core2Duo 2.4G	メインメモリ共有	CD+DVD	Vista Business or WinXP(SP2)
8	東芝 dynabook K30 (1280×800)	7,350	2048	Core2Duo 2.26G	メインメモリ共有	DVDスーパーマルチ	Vista Business or WinXP(SP2)
9	Apple MacBook Pro MD322J/A (1440×900)	14,700	4096	Quad Core i7 2.4G	RADEON HD 6770M	DVDスーパーマルチ	OS X (10.7)
10	Apple MacBook Pro MC026J/A (1440×900)	9,450	4096	Core2Duo 2.66G	NVIDIA GeForce 9600M GT	DVDスーパーマルチ	OS X (10.5.6)
11	ノート用増設メモリ 1024MB	525					※展示会場内でのノートPCの盗難が非常に多くなっております。
12	ノート用増設メモリ 2048MB	735					セキュリティワイヤーを掛ける・会期終了後はPCを鍵のかかる場所に保管する、等の対策をとることをお勧め致します。
13	セキュリティワイヤー	420					

### ③デスクトップ

No.	品名	金額(税込)	メモリ	CPU	VRAM	ドライブ	OS
14	HP dx7500 SF/CT	8,400	4096	Core2Duo 3.33G	オンボード	DVDスーパーマルチ	Windows7 or WinXP(SP3)
15	HP dc7800 MT GV808PA#ABJ	8,400	1024	Core2Duo3G	RADEON X1600XT 256MB	DVDスーパーマルチ	WinXP(SP2)
16	DELL Optiplex 980SFF	9,450	4096	Corei7-860 2.8G	Radeon HD 3450 256MB	DVDスーパーマルチ	Windows7 or WinXP(SP3)
17	DELL OptiPlex 980SFF(英語版)	9,450	4096	Corei7-860 2.8G	Radeon HD 3450 256MB	DVDスーパーマルチ	Windows7 or WinXP(SP3)
18	DELL OptiPlex 780SFF	8,400	4096	Core2Duo 3.33G	オンボード	DVDスーパーマルチ	Windows7 or WinXP(SP3)
19	Apple MacPro MA356J/A	28,350	8GB	DCXeon 2.66G *2	Nvidia GeForce 7300GT	Super Drive	OS X (10.4) or OS X (10.5)
20	デスクトップ用増設メモリ 1024MB	525					
21	デスクトップ用増設メモリ 2048MB	735					

### ④ユースウェア

No.	品名	金額(税込)	備考
22	Windowsアップデート料金	2,100	「重要な更新」のみの場合です
23	ネットワーク配線、設定作業 他	Ask	ブース内ネットワーク配線、ネットワーク設定等
24	開梱設置、解体撤去	Ask	機器の開梱設置、解体撤去(片方だけでも可能です)
25	各種アプリケーションインストール	2,100～	市販、フリーアプリケーションの初期インストール

## ⑥ソフトレンタル (Microsoft Office、セキュリティ対策ソフト)

No.	品名	金額(税込)	備考
26	MS Office2010/2007/2003/XP/2000 Professional Plus *2	2,625	日本語版、英語版 (Windows版のみ、インストール料必須)
27	MS Office2010/2007/2003/XP/2000 Standard *2	2,100	日本語版、英語版 (Windows版のみ、インストール料必須)
28	キングソフト Office2010	525	日本語版 (Windows版のみ、インストール料必須)
29	キャノンITソリューション NOD32アンチウイルス	無料	日本語版、英語版 (Windows版のみ、インストール料必須)
30	シマンテック EndpointProtection	525	日本語版、英語版 (Windows版・MacOS版、インストール料必須)
31	ウイルス対策サービスPowered byトレンドマイクロ	420	日本語版 (Windows版のみ、インストール料必須)
32	ソフトウェアインストール料金	2,100	1種類ごとに必要、1台あたりのインストール料金です
33	データ消去ソフト 日立ケーイーシステムズ CLEAR-DA	525	1台ごとに必要 *3

\*2 Office2010をインストールする際は、Windows XP(SP3)・Windows Vista(SP1)・Windows7以上のOSが必要になります。

\*3 本ソフトを用いたデータ消去作業は、約2時間以上(目安:3~9分/1GB)かかるため、会期終了後にPCをお持ち帰りの上、作業をされることをお勧めいたします。

## ⑥液晶モニタ

No.	品名	金額(税込)	備考
34	24"液晶モニタ マルチメディア液晶 三菱 MDT241WG 他	14,700	WideUXGA 24"(1920×1200)
35	23.6"液晶モニタ サムスン SyncMaster2494HS 他	6,825	FHD23.6"(1920×1080)
36	20"液晶モニタ サムスン 204B 他	6,510	UXGA 20"(1600×1200)
37	19"液晶モニタ 三菱 RDT195V 他	5,460	SXGA 19"(1280×1024)
38	17"液晶モニタ SHARP、サムスン製	4,830	SXGA 17"(1280×1024)
39	15"液晶モニタ I-O DATA製 他	4,725	XGA 15"(1024×768)
40	モニタ (15 ~ 24"液晶用) 壁掛け用金具 (VESA規格対応)	3,465	モニタ台座取り外し希望の場合、1台あたり2,000円加算

## ⑦デジタルサイネージ

No.	品名	金額(税込)	備考
41	32型液晶ポスター製作&表示システム「ハルエとケイジ」HK32V001	27,300	WXGA60 32"(1366×768)
42	モニタ(32"液晶用) 壁掛金具LW-37	5,985	

## ⑧iPad

No.	品名	金額(税込)	備考
43	Apple iPad2 MC979J/A Wifi 16GB	6,825	Wifi専用モデル

## ⑨プリンタ

No.	品名	金額(税込)	備考
44	(インクジェット) CANON PIXUS IP90 or IP100	9,660	A4対応インクジェットプリンタ ※インク込み
45	(インクジェット) EPSON PM-G4500	14,175	A3対応インクジェットプリンタ ※インク込み
46	(モノクロレーザー) CANON Satera LBP3000B	13,440	A4対応モノクロレーザープリンタ ※トナー込み
47	(モノクロレーザー) CANON Satera LBP3970	37,800	A3対応モノクロレーザープリンタ(ネットワーク対応) ※リサイクルトナー込み
48	(カラーレーザー) CANON LBP5400 **	34,650	A4対応カラーレーザープリンタ(ネットワーク対応) ※従量制料金
49	(カラーレーザー) CANON LBP5700 or 5910 **	126,000	A3対応カラーレーザープリンタ(ネットワーク対応) ※従量制料金(開梱梱包作業込)

\*\*従量制料金、500枚まで追加料金無し。501枚以上は、1枚毎23円の追加料金がかかります

## ⑩ネットワーク機器

No.	品名	金額(税込)	備考
50	(HUB) Melco LSW-GT-8NSR	1,785	10/100/1000M対応 8ポートスイッチングハブ
51	(HUB) Melco LSW-TX-8NS	1,680	10/100M対応 8ポートスイッチングハブ
52	(ルータ) YAMAHA RT58i	5,250	FTTH/ADSL対応高速ブロードバンドルータ

ブース内ケータリングサービス 提出書類

Inter BEEでは、来場者へのホスピタリティ向上のため、小間内での飲食におけるサービスを拡充し、各種飲み物および軽食をご指定いただいた時間にブースへ運ぶサービスを開始しました。

各種飲み物および軽食をご希望の場合は、「ブース内ケータリングサービス申込書」に必要事項をご記入の上、**11月9日(金)**までにニラックス株式会社へお申し込みください。

出展者の皆様には、重要顧客や来場者との商談の際のサービス向上として、ぜひこの機会をご利用頂きたいと存じます。

## ■メニュー

メニュー	仕様	単価(税抜)
ホットコーヒー(10杯単位)	紙コップ	180円
	カップ	330円
アイスコーヒー(10杯単位)	紙コップ	180円
	カップ	330円
紅茶(10杯単位)	紙コップ	180円
	カップ	330円
アイ스티ー(10杯単位)	紙コップ	180円
	グラス	330円
ウーロン茶(10杯単位)	紙コップ	180円
	グラス	330円
オレンジジュース(10杯単位)	紙コップ	180円
	グラス	330円
エビアン	330mlペット	150円
ペリエ	330mlビン	350円
ハウスワイン(ボトル・グラス)	赤	3,200円
	白	3,200円
ビール	缶ビール	450円
ペストリー盛り合わせ(約10名様分)		3,000円
サンドウィッチ(BOXタイプ/1人前)		500円
サンドウィッチ盛り合わせ(約10名様分)		3,000円
クッキー盛り合わせ		1,000円

※写真はイメージです。

※その他ご要望がございましたら、お気軽にお問い合わせください。

## 問合せ先:

〒261-0023 千葉県千葉市美浜区中瀬2-1 幕張メッセ国際会議場内2F  
ニラックス(株) 担当:堀 TEL:043-296-0512



小間内でインターネット接続を希望する場合は、「インターネット接続申込書」にて、10月12日(金)までに株式会社幕張メッセ宛にお申し込みください。

### ■高速光回線

コース	単価(消費税込)	備 考
セット	84,000円	回線、プロバイダ、ルータを含む。(HUB等はお客様用意)
回線のみ	73,500円	プロバイダ、ルータ、HUB等はお客様側でご用意願います。
動的IP	5,250円	
固定IP-1	31,500円	
固定IP-8	52,500円	
ルータ	5,250円	

※本サービス(フレッツ光ネクスト回線 ファミリータイプ)は最大100Mbpsのベストエフォート型サービスであり、通信速度や通信品質を保証するものではありません。現場での通信速度は、利用状況などにより異なります。

### ■ADSL回線

コース	単価(消費税込)	備 考
セット	52,500円	回線、プロバイダ、ルータを含む。(HUB等はお客様用意)
回線のみ	42,000円	プロバイダ、ルータ、HUB等はお客様側でご用意願います。
動的IP	5,250円	
固定IP-1	21,000円	
固定IP-8	31,500円	
ルータ	5,250円	

※本サービス(フレッツADSL モア 専用タイプ)は最大12Mbpsのベストエフォート型サービスであり、通信速度や通信品質を保証するものではありません。現場での通信速度は、利用状況などにより異なります。

### ■注意事項:

- ①上記の料金は1会期(1ヶ月以内)のご利用料金です。
- ②お申し込みいただく際には必ず回線の設置位置を記したブース平面図を添付してください。
- ③外部との通信において、通信業者の不具合に起因する場合は、当方には一切責任がないものとしますのでご了承ください。
- ④[セット]に含まれるプロバイダは、[動的IP]です。  
尚、固定IPをご希望のお客様は [回線のみ] + [固定IP-1or8] + [ルータ(必要な方)] でお申込みください。
- ⑤端末を複数台接続の場合、HUB等の分岐機器及び無線LAN等は、お客様各自で、ご用意ください。  
また、設置・設定についても、お客様の責任において実施願います。

臨時電話架設を希望する場合には、「臨時電話・FAX回線申込書」にご記入の上、9月21日(金)までに株式会社ムラヤマ宛にお申し込みください。

#### ■開通期間

アナログ回線	11月13日(火)午前9時～11月16日(金)午後5時
ISDN64回線	11月13日(火)午前9時～11月16日(金)午後5時

#### ■設置料(工事費・基本料・通話料含む)(1回線につき)

アナログ回線	1回線につき31,500円(消費税込)
ISDN64回線	1回線につき42,000円(消費税込)

※ISDN64は1回線につき「2つめの電話番号」を持つことができます。番号を追加する場合は別途10,500円(消費税込)が、加算されます。

#### ■電話機

アナログ回線を申し込む場合、NTTが保有する指定電話機を無料で設置いたします。  
電話機不要の場合はモジュラー端子での引き出しになります。

#### ■FAX機

出展者の希望によりFAX機を有料にてレンタルいたします。

#### ■国際通話

アナログ回線は通常の国際通信事業者を利用することにより、国際通話が可能です。ISDN64回線で国際通話・国際通信を利用する場合は、回線ごとに国際通信事業者に対する登録が必要となりますので、希望の場合はお申し込みの際にその旨を指定してください。

#### ■注意事項

- ①臨時電話は床面ピットからの立ち上がりとなりますので、1度設置されたものは、小間の装飾物、カーペット等を移動できませんので、「臨時電話・FAX回線申込書」に設置位置を明確に記入してください。
- ②架設工事は東日本電信電話(株)(NTT東日本)が行います。NTT東日本以外の方が架設物を無断で移動させたり、架線を切断したり、展示施設内にいんべいするなどの行為は禁じられています。

展示実演等のためにTV信号を希望する場合は「アンテナ設置申込書」に必要事項を記入し、9月21日(金)までに幕張メッセ宛に提出してください。

### ■信号の種類

地上デジタル放送	東京7波・MX・千葉テレビ・放送大学
CS-IF	JCSAT-3、JCSAT-4Aをパラボラアンテナより同軸ケーブル1本にて供給とし、アンテナ用電源及び水平・垂直偏波の切換えにつきましては受信チューナーからの供給となります。
BS-IF(デジタル) 110°CS-IF	BS-IF(デジタル)及び110°CS-IFにつきましては、別途お申し込みください。
その他	上記以外の衛星放送受信「アンテナ設置申込書」に記載されていない信号が必要な場合は、空欄に希望内容等を記入してください。後日、担当者より確認等連絡させていただきます。

### ■信号の受渡し

申込書の信号毎に、先端にRF型コネクタ付きの同軸ケーブルを小間内の指定場所に地下ピットより引き込みます。

### ■設置

布線工事は11月11日(日)から開始し、11月13日(火)の午前中に設置確認完了の予定です。設置工事の完了日時については、小間内施工の進捗状況等により遅れる場合がありますので、幕張メッセ 情報機械室とお打合せください。撤去は11月16日(金)午後5時から行います。

### ■設置費用

信号の種類		料金(1回線1式)
地上デジタル放送		73,500円
BS-IF	デジタル	94,500円
CS-IF	JCSAT-3号	147,000円
	JCSAT-4A号	147,000円
	JCSAT-110	94,500円

基本の信号以外の信号及び小間内での信号の分配・増幅等につきましては別途料金をご負担いただきます。設置費用はトーフナ映像(株)より請求いたします。払込期限は請求書発効日より1ヶ月以内とします。申込書の信号以外の信号及びアンテナの持込等については、別途料金となりますので、幕張メッセ 情報機械室にご相談ください。

### ■お問合せ先

幕張メッセ 情報機械室 トーフナ映像(株) 担当: 宍倉(シシクラ)・宇賀(ウガ)  
〒261-0023 千葉市美浜区中瀬2-1 TEL:043-296-0536 FAX:043-296-0012

ホテルの宿泊予約 提出書類

11月11日(日)～11月17日(土)の期間、特別料金にて次のホテルをご用意いたしております。

ホテル名	部屋タイプ	記号	特別料金(サービス料・税込)		地区/交通
			室料のみ	朝食付	
アパホテル&リゾート東京ベイ幕張 千葉県美浜区ひび野2-3 TEL:043-296-1111 FAX:043-296-0977	シングル	A	11,025円	12,075円	JR京葉線・海浜幕張駅下車、徒歩9分。 ホテルから会場まで徒歩5分。駐車場 1泊800円(翌17時まで)
	ツイン		11,025円	12,075円	
ホテルニューオータニ幕張 千葉県美浜区ひび野2-2 TEL:043-297-7777 FAX:043-297-7788	シングル	B	17,850円	19,950円	JR京葉線・海浜幕張駅下車、徒歩5分。 ホテルから会場まで徒歩3分。駐車場 宿泊者無料。
	ツイン		11,025円	13,125円	
ホテルフランス 千葉県美浜区ひび野2-10-2 TEL:043-296-2111 FAX:043-296-2120	シングル	C	11,550円	12,600円	JR京葉線・海浜幕張駅下車、徒歩5分。ホテルから会場まで徒歩5分。 駐車場 1泊1,000円、2泊以上一律1,500円(立体駐車場入庫制限あり)
	ツイン		9,975円	11,025円	
ホテルグリーンタワー幕張 千葉県美浜区ひび野2-10-3 TEL:043-296-1122 FAX:043-296-1125	シングル	D	9,450円	11,025円	JR京葉線・海浜幕張駅下車、徒歩4分。 ホテルから会場まで徒歩7分。駐車場 宿泊者無料。
	ツイン		8,925円	10,500円	
ホテルスプリングス幕張 千葉県美浜区ひび野1-11 TEL:043-296-3111 FAX:043-296-3795	シングル	E	9,450円	10,500円	JR京葉線・海浜幕張駅下車、徒歩4分。 ホテルから会場まで徒歩10分。 駐車場 1滞在中500円(高さ制限 地下駐車場2.1m)
	ツイン		8,400円	9,450円	
ホテルザ・マンハッタン 千葉県美浜区ひび野2-10-1 TEL:043-275-1111 FAX:043-275-1197	STDシングル	F	16,800円	17,850円	JR京葉線・海浜幕張駅下車、徒歩5分。 ホテルから会場まで徒歩7分。駐車場 宿泊者無料。
	STDツイン		11,550円	12,600円	
	DLXシングル		19,950円	21,000円	
	DLXツイン		13,125円	14,175円	
ファミリーINN 幕張 千葉県花見川区幕張本郷1-33-3 TEL:043-271-5555 FAX:043-271-5772	シングル	G	7,500円	8,100円	海浜幕張駅より路線バス利用15分。幕張本郷駅下車、徒歩5分。 ホテル発送迎バスあり。駐車場 宿泊者無料。(先着40台)
サアラ稲毛海岸ホテル 千葉県美浜区高洲3-20-40 TEL:043-277-9330 FAX:043-278-9361	シングル	H	7,500円	8,000円	JR京葉線・稲毛海岸駅下車、徒歩2分。 ホテルから会場までJR5分、徒歩8分。 駐車場 1泊525円。(高さ制限 地下駐車場1.5m。予約制)
	ツイン		6,000円	6,500円	
ホテルニューツカモト 千葉県中央区千葉港7-1 TEL:043-243-1111 FAX:043-242-1250	シングル	I		6,300円	JR京葉線・千葉みなと駅下車、徒歩2分 ホテルから会場までJR9分、徒歩8分。駐車場 宿泊者無料。(先着30台)
	ツイン			5,775円	

※ホテル・ザ・マンハッタン、ホテルニューオータニ幕張のシングル料金は、ツインもしくはダブルルームのお1人様利用の料金です。

※部屋数には限りがございますので、お申込みはお早めをお願い致します。

※駐車場料金はホテル側の都合で予告なく変更される場合がございます。予約制ではございませんので、満車の場合はご容赦ください。

## ■宿泊料金に含まれるもの

- ・1泊1名様料金(消費税・サービス料込み)
- ・ツインの料金は2名1室でお1人様あたりの料金です。

## ■お申し込み方法・お支払い方法

- ①「ホテル宿泊予約申込書」に必要事項をご記入のうえ、下記宛にFAXでお申し込みください。弊社より予約確認書(請求書)をFAX申し上げます。
- ②お支払方法は事前のお支払(銀行振込、クレジットカード決済)か当日ホテルでのお支払か選択可能でございます。「ホテル宿泊予約申込書」該当欄に記入ください。
  - (a)事前のお支払をご希望の場合:  
請求書に記載の請求額に基づき、期日まで振り込みまたはクレジットカードでお支払ください。期日までお振込みがない場合は、予約を取り消しさせていただきます場合もございますのでご注意ください。また、勝手ながら振込手数料はお客様よりご負担いただきますようお願い申し上げます。クレジットカードにてお支払いの場合は、別紙「ホテル宿泊予約申込書」に必要事項をご記入ください。申込書到着後一週間以内にお引き落としの手続きをさせていただきます。
  - (b)ホテルでのお支払をご希望の場合:  
デポジットとしてクレジットカード情報を別紙「ホテル宿泊予約申込書」該当欄にご記入ください。なお、取消料が発生した場合は、こちらからお引き落としさせていただきます。
- ③お申し込み締切日は**10月19日(金)**とさせていただきます。

## ■変更・取消

- ①右記に定める取消料をお支払いいただくことにより、いつでも予約の取消をすることができます。
  - ②お申し込みの内容(宿泊者氏名・部屋タイプなど)にご変更・お取消しが生じた場合は、至急FAXにてお知らせください。
- ※電話での変更は承っておりません。

宿泊日より	取消料
21日前まで	無料
20日前～8日前まで	1室につき10%
7日前～前日	1室につき20%
当日および無連絡	1室につき100%

## ●お申し込み・お問い合わせ先

(株)日本旅行 千葉支店

担当:池本・武笠(ムカサ)

TEL:043-227-2307 FAX:043-225-2241

「ホテル宿泊予約申込書」(FAX) 提出期限:10月19日(金)

営業時間:平日9:30～17:30

E-mail:ibee\_2012@nta.co.jp

幕張新都心・飲食共通券を販売いたします。

ご希望の場合は、事前に「飲食券申込書」にて**10月12日(金)**までに株式会社幕張メッセ宛にお申し込みいただくか、会期中に会場にて直接ご購入ください。

### ■幕張新都心・飲食共通利用券について

#### ①有効期間

2012年12月31日(月)まで

#### ②金種

1枚1,000円のユニットで250円券3枚、100円券2枚、50円券1枚の綴りになっており、ユニット単位で販売いたします。

#### ③主な取扱店舗

幕張メッセ内レストラン及び売店、パルプラザ幕張、幕張テクノガーデン、三井アウトレットパーク幕張、ワールドビジネスガーデン(WBG)、プレナ幕張、メッセアミューズモール、ROOM DECO かねたや、スーク海浜幕張、あうね幕張、アパホテル&リゾート東京ベイ幕張、ホテルニューオータニ幕張、ホテルグリーンタワー幕張、ホテルフランクス、ホテルザ・マンハッタン、ホテルスプリングス幕張、海浜幕張駅構内一部、飲食券を取り扱わない店舗もございますので、取扱店舗の詳細については、幕張メッセホームページ、施設ガイド、レストランの幕張新都心飲食共通利用券、取扱店舗([http://www.m-messe.co.jp/facility/restaurant/meal\\_ticket\\_shoplist.pdf](http://www.m-messe.co.jp/facility/restaurant/meal_ticket_shoplist.pdf))でご確認ください。

### ■購入方法について

#### ①事前販売(入金確認後に発送)

株式会社幕張メッセ発行の請求書により**10月30日(火)**までに代金の振込が確認されたものについてのみ、順次、飲食券・代金預かり証・精算依頼書を発送いたします。(期限内に入金が確認されない場合は食券の発送はいたしません。)

#### ②期間中の販売(現金引換え)

(株)幕張メッセ受付(国際会議場1F)

11月11日(日)~11月16日(金)午前9時~午後5時00分

### ■払い戻しについて

残った飲食券は、払い戻しをいたします。飲食券発送時に同封した代金預かり証・精算依頼書に未使用飲食券を添えて、株式会社幕張メッセまで会期終了後2週間以内にご返送ください。折り返し領収書をお送りし、ご指定の銀行口座に払い戻しをいたします。すべて使い切った場合には、代金預かり証のみをご返送ください。領収書を発行しご送付いたします。なお、現金での払い戻しはいたしておりません。また、払い戻しはご購入者のみ1回限りとさせていただきますので、ご了承ください。

お弁当デリバリーサービス 提出書類

期間中、出展ブースへのお弁当・ドリンク類の配達をいたします。

ご希望の場合は、「お弁当デリバリーサービス」にて11月9日(金)までに和光産業株式会社宛にお申し込みください。

## ■サービス品目

## ①日替わり弁当(お茶付)

**900円、1,100円、1,400円(各税込)**

※内容については次ページの献立表をご参照ください

※ご予算に応じた特別会席弁当も注文承ります。

## ②ドリンク

- ・ウーロン茶(2L/ペットボトル) : **500円(税込)**
- ・ウーロン茶(500ml/ペットボトル) : **150円(税込)**
- ・ミネラルウォーター(2L/ペットボトル) : **450円(税込)**
- ・日本茶(500ml/ペットボトル) : **150円(税込)**
- ・ビール(350ml/缶) : **400円(税込)**

## ③備品類

- ・紙コップ(小) : **20円(税込)**
- ・コーヒーメーカーフルセット : **20,000円(税込)**

※コーヒー 120杯分

※内容: コーヒー豆、カップ、砂糖、マドラー、ミルク、フィルター

※コーヒーメーカーフルセットをご注文の場合は、ブース内にコンセント(950w)

## ■お届け時間

各小間へ午前11時45分までにお届けします。

## ■お支払い方法

会期3日目の午後、各小間へ集金に伺います。

お振込みをご希望の場合は、請求書希望としてお申込書をご提出ください。

## ■日替献立表

## 1,400円(税込)

- $\frac{1}{12}$  ①中華風弁当 ————— 白身魚甘酢餡かけ、鶏肉竜田揚げ、海老チリソース、貝柱マリネ、ゴマ団子、餡かけ玉子、海老餃子、春巻き、香物
- $\frac{1}{13}$  ②銀ムツ会席弁当 ————— 銀ムツ照り焼き、豚肉フリッター、海老マリネ、手羽先野菜詰め、蒲鉾、玉子焼き、ちぎり揚げ、つくね、味覚煮、キャラブキ、カニサラダ、香物
- $\frac{1}{14}$  ③特製幕の内弁当 ————— 海老フライ、チリ銀サケ、鶏肉照り焼き、蒲鉾、玉子焼き、帆立貝、イカ黄金和え、里芋、がんも、蒟蒻、人参、椎茸、香物
- $\frac{1}{15}$  ④銀鱈会席弁当 ————— 銀鱈西京漬け、ウナギ、白金時、チキン大葉フライ、蒲鉾、玉子焼き、つくね串、カニ味ボール、浅利小町、人参、金平牛蒡、香物
- $\frac{1}{16}$  ⑤鶏肉照り焼き弁当 ————— 鶏肉照り焼き、帆立貝ピザソースチーズ焼き、穴子巻き、ハニーコーン、ブリ照り焼き、蒲鉾、子芋巾着、高野豆腐、昆布巻き、人参、蒟蒻、香物

## 1,100円(税込)

- $\frac{1}{12}$  ①洋風弁当 ————— ハンバーグ、鰹大葉フライ、オムレツ、フランク、グラタン、ポテトサラダ、フライドポテト、香物
- $\frac{1}{13}$  ②一口かつ弁当 ————— 一口かつ、スパゲティ、ちぎり揚げ、いか巻き、人参、カニ風味焼売、香物
- $\frac{1}{14}$  ③幕の内弁当 ————— 海老フライ、チリ銀サケ、鶏肉照り焼き、蒲鉾、笹かま、白金時、つくね串、玉子焼き、がんも、蒟蒻、人参、昆布巻き、キャラブキ、香物
- $\frac{1}{15}$  ④中華風弁当 ————— 海老チリソース、春巻き、白身魚照り焼き、肉団子、銀糸焼売、鶏肉唐揚げ、餡かけ玉子、中華切干、香物
- $\frac{1}{16}$  ⑤銀鱈弁当 ————— 銀鱈西京漬け、ハニーコーン、浅利小町、カニ味ボール、蒟蒻、人参、うぐいす豆、玉子焼き、味覚煮、金平牛蒡、香物

## 900円(税込)

- $\frac{1}{12}$  ①焼き肉弁当 ————— 豚肩ロース、オムレツ、鰹大葉フライ、香物
- $\frac{1}{13}$  ②一口かつ弁当 ————— 一口かつ、ちぎり揚げ、がんも、玉子焼き、スパゲティ、レモン果汁、香物
- $\frac{1}{14}$  ③幕の内弁当 ————— 海老フライ、チリ銀サケ、蒲鉾、うぐいす豆、がんも、蒟蒻、人参、竹輪、昆布巻き、玉子焼き、キャラブキ、香物
- $\frac{1}{15}$  ④チキンカツ弁当 ————— チキンカツ、グラタン、梅エッグ、味噌だれ、香物
- $\frac{1}{16}$  ⑤ハンバーグ弁当 ————— ハンバーグ、グラタン、オムレツ、ウインナー、フライドポテト、香物

※5日分の献立表です。①から⑤まで順にお届けしますが仕入れの都合により献立の一部が変わることがございますのでご了承くださいませ。

受付スタッフ・通訳スタッフ 提出書類

自社ブースの受付業務などでアルバイトスタッフをご希望の場合は、「受付スタッフ・通訳スタッフ申込書」に必要事項をご記入の上、**11月2日(金)**まで株式会社ケン&スタッフ宛にお申し込みください。

## ■受付業務

1日8時間以内 16,443円(消費税込)

## ■通訳業務

①一般通訳(日英)：1日8時間以内 **30,303円**(消費税込)

②商談通訳(日英)：1日8時間以内 **58,023円**(消費税込)

## ■備考

①上記の金額は8時間以内とし、残業1時間につき受付業務1,650円、通訳3,300円、商談通訳6,600円の1.25倍を頂戴致します。

また食事代、交通費、消費税5%が含まれております。

②各種外国語の通訳業務等は別途お見積りいたします。



自社ブースの記録写真の撮影をご希望の場合は、「小間内記録写真申込書」に必要事項をご記入の上、**11月2日(金)**までにクラノフォトオフィス宛にお申し込みください。

#### ■概要

- ①撮影機材：デジタルカメラでの撮影(約800万画素)
- ②撮影日時：指定された日時に撮影
- ③納品：データにて**11月22日(木)**に納品予定

#### ■撮影料金

1カット **13,650円** (消費税込)

※キャビネプリント1枚付

※送料は別途申し受けします。

会期中の自社ブース内の清掃をご希望の場合は、「小間内清掃申込書」に必要事項をご記入のうえ、**11月2日(金)**までに千葉県ビルメンテナンス協同組合宛にお申し込みください。

#### ■料金

1小間(9m<sup>2</sup>)あたり、3日間で**1,890円**(消費税込)です。出展小間数でお申込みください。

#### ■作業日時

搬入最終日(11月13日、夕方)から会期終了前日(11月15日、閉館後)までの3日間といたします。

#### ■清掃内容

小間内床面の掃除機かけまたは、モップによる水ふきのみです。

展示台、ショーケース、展示物等の清掃は、上記料金に含まれておりません。

## 提出書類一覧

ページ	提出書類	提出期限	提出日	提出先
	 <b>全出展者にご提出いただきます。(赤色の書類)</b>			
01-2-2	ブース責任者登録/ブース配置スタッフ人数申請書 <i>online</i>	10月26日		日本エレクトロニクスショー協会
02-4-1	招待状セット申込書 <i>online</i>	8月31日		日本エレクトロニクスショー協会
03-2-2	出展者・作業員バッジ申込書 <i>online</i>	9月21日		日本エレクトロニクスショー協会
04-2-1	装飾会社登録書 <i>online</i>	10月12日		ムラヤマ
04-2-5	電気供給申込書 <i>online</i>	9月21日		昭豊電機
04-2-5	電気工事配線図	10月12日		昭豊電機
04-3-2	展示製品届出書 <i>online</i>	10月19日		日本エレクトロニクスショー協会
	 <b>該当する出展者は必ずご提出ください。(黄色の書類)</b>			
04-1-1	出展製品の高さ超過申請書	10月12日		日本エレクトロニクスショー協会
04-1-4	天井構造申請書	10月12日		幕張メッセ
04-2-3	床面工事申請書	10月12日		ムラヤマ
04-3-1	外国貨物展示見込書 <i>online</i>	8月10日		石川組
04-4-3	無線LAN使用届 <i>online</i>	10月26日		幕張メッセ
04-5-1	危険物品申請書 <i>online</i>	10月12日		ムラヤマ
	 <b>ご希望の際にお申し込みください。(緑色の書類)</b>			
02-1-2	ニュースセンター情報提供フォーマット <i>online</i>	10月31日		日本エレクトロニクスショー協会
02-3-2	VIP来訪申請書 <i>online</i>	11月2日		日本エレクトロニクスショー協会
02-3-3	VIPルーム利用申込書	※11月2日		日本エレクトロニクスショー協会
02-4-2	バーコードシステム利用申込書 <i>online</i>	11月2日		ネオネット
02-5-1	カスタマーズルーム申込書	※8月31日		日本エレクトロニクスショー協会
02-5-2	プレゼンルーム利用申込書	※10月12日		日本エレクトロニクスショー協会
02-5-3	ミーティングルーム利用申込書	※10月12日		日本エレクトロニクスショー協会
02-5-4	スイートルーム利用申込書	※8月24日		日本エレクトロニクスショー協会
02-5-5	ノベルティ申込書 <i>online</i>	10月12日		栄光舎
02-6-2	Webバナー広告掲載申込書	※8月17日		日本エレクトロニクスショー協会
02-6-3	メールマガジン・テキストバナー広告掲載申込書	※8月17日		日本エレクトロニクスショー協会
02-6-4	会場案内図広告申込書	※10月12日		日本エレクトロニクスショー協会
02-6-5	会場サインバナー広告申込書	※10月12日		日本エレクトロニクスショー協会
04-2-5	電気送電に関する申込書 <i>online</i>	10月26日		昭豊電機
04-2-6	グリーン電力証書申込書 <i>online</i>	10月12日		日本エレクトロニクスショー協会
04-5-2	ユーティリティブース(倉庫)申込書 <i>online</i>	9月7日		日本エレクトロニクスショー協会
05-1-1	国内輸送申込書 <i>online</i>	10月12日		石川組
05-1-1	会場内荷役作業申込書 <i>online</i>	10月12日		石川組
05-2-1	パッケージディスプレイ/レンタル備品申込書	10月12日		ムラヤマ
05-2-2	パソコンレンタル申込書 <i>online</i>	10月26日		キッセイコムテック
05-2-3	ブース内ケータリングサービス <i>online</i>	11月9日		ニラックス
05-3-1	インターネット接続申込書	10月12日		幕張メッセ
05-3-2	臨時電話・FAX回線申込書	9月21日		ムラヤマ
05-3-3	アンテナ設置申込書	9月21日		幕張メッセ
05-4-1	ホテルの宿泊予約申込書 <i>online</i>	10月19日		日本旅行 千葉支店
05-4-2	飲食券申込書 <i>online</i>	10月12日		幕張メッセ
05-4-3	お弁当デリバリーサービス申込書 <i>online</i>	11月9日		和光産業
05-4-4	受付スタッフ・通訳スタッフ申込書 <i>online</i>	10月26日		ケン&スタッフ
05-4-5	小間内記録写真申込書 <i>online</i>	11月2日		クラノフォトオフィス
05-4-6	小間内清掃申込書 <i>online</i>	11月2日		千葉県ビルメンテナンス協同組合

■各種提出書類に必要な事項をご記入のうえ、FAXにてお申し込みいただくか、出展者専用ページの提出書類オンラインサービスをご利用ください。

■図面を添付する必要がある提出書類はFAXのみで受け付けます。

■※印の申し込みは先着順で受け付けておりますので、あらかじめご承知おきください。

■提出書類オンラインサービス [www.inter-bee.com](http://www.inter-bee.com) より

ID/PASSWORDを入力して出展者専用ページへお進みください。

## ブース設営規程

## ブース責任者登録/ブース配置スタッフ人数申請書

提出先 …… 一般社団法人 日本エレクトロニクスショー協会 …… Fax:(03)6212-5225

本書類に関するお問い合わせ:一般社団法人 日本エレクトロニクスショー協会 担当:吉永、小田  
〒100-0004 東京都千代田区大手町1-1-3 大手センタービル12F TEL:(03)6212-5231提出期限: **10月26日(金)**■オンライン提出の場合 [www.inter-bee.com](http://www.inter-bee.com) から申し込みを受け付けております。

## ■ブース管理責任者

日程	詳細			
11月11日(日)	会社名		ブース責任者氏名	
	携帯電話番号	( ) -	携帯メールアドレス	
11月12日(月)	会社名		ブース責任者氏名	
	携帯電話番号	( ) -	携帯メールアドレス	
11月13日(火)	会社名		ブース責任者氏名	
	携帯電話番号	( ) -	携帯メールアドレス	
11月14日(水)	会社名		ブース責任者氏名	
	携帯電話番号	( ) -	携帯メールアドレス	
11月15日(木)	会社名		ブース責任者氏名	
	携帯電話番号	( ) -	携帯メールアドレス	
11月16日(金)	会社名		ブース責任者氏名	
	携帯電話番号	( ) -	携帯メールアドレス	

## ■ブース配置スタッフ(予定人数)

日程	スタッフ人数
11月14日(水)	人
11月15日(木)	人
11月16日(金)	人

※提出された個人情報は、Inter BEE 2012の開催期間中に、事務局との運営に関する連絡のみで使用し、外部に公表するものではありません。

## ■出展者

小間番号		小間数		出展申込 担当者印	
会社名					

## ■担当者(出展申込担当者と同一の場合は下欄の記入は不要です。)

会社名					
所在地	(〒 - )				
所属部課名		担当者名			
電話番号	( ) -	FAX番号	( ) -		
E-mail					

## 招待状セット申込書

提出先 …… 一般社団法人 日本エレクトロニクスショー協会 …… Fax:(03)6212-5225

本書類に関するお問い合わせ:一般社団法人 日本エレクトロニクスショー協会 担当:吉永、小田  
〒100-0004 東京都千代田区大手町1-1-3 大手センタービル12F TEL:(03)6212-5231

提出期限: 8月31日(金)

■オンライン提出の場合 [www.inter-bee.com](http://www.inter-bee.com) から申し込みを受け付けております。

## ■無料配布分申込

無料配布上限部数(和文):150セット/1小間 (英文は規定部数に含まれませんので、ご希望枚数を無料にて配布します。)

無料分	希望部数	備考
招待状セット(案内状・招待券)	和文部	不要の際には、0を記入してください。
	英文部	ご希望の枚数を上限なく配布します。不要の際には、0を記入してください。
封筒	和文・英文併記部	封筒は1種類です。和文・英文が併記されています。

## ■追加申込(有料)

規定配布部数以上のお申し込みは、以下の必要事項をご記入ください。

有料	希望部数	金額(消費税込)	
案内状・招待券・封筒セット(和文)	部	@30円	
案内状・招待券セット(和文)	部	@20円	
封筒(和文・英文併記)	部	@10円	
	小計		

## ■出展者

小間番号		小間数		出展申込 担当者印	
会社名					

## ■担当者・請求先 (出展申込担当者と同じの場合は下欄の記入は不要です。)

会社名					
所在地	(〒 - )				
所属部課名		担当者名			
電話番号	( ) -	FAX番号	( ) -		
E-mail					

## ■納品先 (上記と同一の場合は下欄の記入は不要です。)

会社名					
所在地	(〒 - )				
所属部課名		担当者名			
電話番号	( ) -	FAX番号	( ) -		
E-mail					

## 出展者・作業員バッジ申込書

提出先 …… 一般社団法人 日本エレクトロニクスショー協会 …… Fax:(03)6212-5225

本書類に関するお問い合わせ:一般社団法人 日本エレクトロニクスショー協会 担当:吉永、小田  
〒100-0004 東京都千代田区大手町1-1-3 大手センタービル12F TEL:(03)6212-5231

提出期限: 9月21日(金)

■オンライン提出の場合 [www.inter-bee.com](http://www.inter-bee.com) から申し込みを受け付けております。

## ■無料配布申込

希望する枚数をご記入ください。

	規定枚数	申込枚数
出展者バッジ	1小間あたり10枚	枚
作業員バッジ	1小間あたり5枚	枚

## ■追加申込(有料)

規定配布以上のお申し込みは、以下へご記入ください。

	1枚@1,000円(消費税込)		1枚@500円(消費税込)
出展者バッジ (追加分)	枚	作業員バッジ (追加分)	枚
	円		円

## ■出展者

小間番号		小間数		出展申込 担当者印	
会社名					

## ■担当者・請求先

会社名					
所在地	(〒 - )				
所属部課名		担当者名			
電話番号	( ) -	FAX番号	( ) -		
E-mail					

## ■発送先 (上記と同一の場合は下欄の記入は不要です。)

会社名					
所在地	(〒 - )				
所属部課名		担当者名			
電話番号	( ) -	FAX番号	( ) -		
E-mail					

## 装飾会社登録書

提出先 ……▶ 株式会社ムラヤマ ……▶ Fax:(03)3813-1274

本書類に関するお問い合わせ:株式会社ムラヤマ 担当:山崎  
〒112-0004 東京都文京区後楽2-13-10 TEL:(03)3813-1590

提出期限:10月12日(金)

■オンライン提出の場合 [www.inter-bee.com](http://www.inter-bee.com) から申し込みを受け付けております。

この登録書によって登録された会社は、Inter BEEの出展者マニュアルに定める内容を全て把握し、遵守することを前提といたします。

## ■代理店・企画会社

会社名			
所在地	(〒 - )		
所属部課名		担当者名	
電話番号	( ) -	FAX番号	( ) -
E-mail			

## ■装飾施工会社

会社名			
所在地	(〒 - )		
所属部課名		担当者名	
電話番号	( ) -	FAX番号	( ) -
E-mail			

## ■出展者

小間番号		小間数		出展申込 担当者印	①
会社名					

## ■担当者 (出展申込担当者と同一の場合は下欄の記入は不要です。)

会社名			
所在地	(〒 - )		
所属部課名		担当者名	
電話番号	( ) -	FAX番号	( ) -
E-mail			

電気供給申込書

提出先 ..... 昭豊電機株式会社 ..... Fax:(03)3918-7800

本書類に関するお問い合わせ:昭豊電機株式会社 担当:鈴木、波田野  
〒170-0012 東京都豊島区上池袋1-28-15 TEL:(03)3918-7993

提出期限: 9月21日(金)

■オンライン提出の場合 [www.inter-bee.com](http://www.inter-bee.com) から申し込みを受け付けております。

■無料供給分も含め必要な電気容量を記入してください。端数は切り上げとします。(例 1.5kw=2kw)

電気方式	電 圧	周 波 数	申 込 容 量
交 流 単 相	100V	50ヘルツ	kW
交 流 単 相	200V	50ヘルツ	kW
交流三相3線式	200V	50ヘルツ	kW

■コンプレッサー使用の有無

使用する ( ) 馬力を予定)

使用しない

■出展者

小間番号		小間数		出展申込 担当者印	
会社名					

■担当者・請求先 (出展申込担当者と同一の場合は下欄の記入は不要です。)

会社名					
所在地	(〒 - )				
所属部課名		担当者名			
電話番号	( ) -	FAX番号	( ) -		
E-mail					



電気工事配線図

提出先 ..... 昭豊電機株式会社 ..... Fax:(03)3918-7800

本書類に関するお問い合わせ:昭豊電機株式会社 担当:鈴木、波田野  
〒170-0012 東京都豊島区上池袋1-28-15 TEL:(03)3918-7993

提出期限: **10月12日(金)**

■必要事項を記入してください。

展示会名称	Inter BEE 2012				運営機関	一般社団法人 日本エレクトロニクスショー協会				
展示ホール	小間番号			小間数						
出展者 会社名・住所	東京都豊島区上池袋1-28-15 昭豊電機株式会社						TEL			
							担当者	鈴木 崇貞 (印)		
幹線工事 会社名・住所	東京都豊島区上池袋1-28-15 昭豊電機株式会社						TEL	(03)3918-7993		
							担当者	鈴木 崇貞 (印)		
電気工事 会社名・住所							TEL			
							工事責任者	(印)		
電灯・電力	器具名・定格(W)						合計灯数	合計容量		
单相(100V)	個数									
電灯・電力	容量(KVA)						合計台数	合計容量		
单相(200V)	台数									
3相(200V)	台数									
電気工事設計図	隣接出展者名 ( )									
	隣接出展者名 ( )									
	隣接出展者名 ( )									
	隣接出展者名 ( )									
	隣接出展者名 ( )									
	隣接出展者名 ( )									
	隣接出展者名 ( )									
	隣接出展者名 ( )									
	隣接出展者名 ( )									
	隣接出展者名 ( )									

最終申込容量と見なします。

※スモールパッケージブースまたはパッケージディスプレイをお申込の出展社様は、電気工事配線図の記入の必要はございません。  
アームスポットライト・コンセント・ブレーカーの位置のご指定がある場合はパッケージディスプレイ/レンタル備品申込書にご記入ください。

■出展者

小間番号		小間数		出展申込 担当者印	(印)
会社名					

■担当者 (出展申込担当と同一の場合は下欄の記入は不要です。)

会社名					
所在地	(〒 - )				
所属部課名			担当者名		
電話番号	( ) -	FAX番号	( ) -		
E-mail					

**展示製品届出書**

提出先 …… 一般社団法人 日本エレクトロニクスショー協会 …… Fax: (03)6212-5225

本書類に関するお問い合わせ: 一般社団法人 日本エレクトロニクスショー協会 担当: 吉永、小田  
〒100-0004 東京都千代田区大手町1-1-3 大手センタービル12F TEL: (03)6212-5231

提出期限: **10月19日(金)**

■オンライン提出の場合 [www.inter-bee.com](http://www.inter-bee.com) から申し込みを受け付けております。

出展者数の算出における参考資料として、展示製品の製造地域について、以下のアンケートに回答くださいますようお願い申し上げます。

自社製品(日本製)のみの出展

展示製品は全て自社製品及び自社の海外拠点・海外工場で製造されている。

外国製品及び他社製品を出展している。

日本に本社を置く出展者: 自社以外の製品を出展する

海外に本社を置く出展者: 本国(本社所在国)にて製造された製品および他社の製品を出展

※該当する場合には、  
以下へ製品情報を記載ください。

英文でご記入ください。

製造国名	製造会社名	主な製品名

■出展者

小間番号		小間数		出展申込 担当者印	印
会社名					

## 出展製品の高さ超過申請書

提出先 …… 一般社団法人 日本エレクトロニクスショー協会 …… Fax:(03)6212-5225

本書類に関するお問い合わせ:一般社団法人 日本エレクトロニクスショー協会 担当:吉永、小田  
〒100-0004 東京都千代田区大手町1-1-3 大手センタービル12F TEL:(03)6212-5231

提出期限:10月12日(金)

出展製品の高さが規程を超える場合、高さ超過製品の位置・高さ等を記載した設計図(平面図・立面図)を添付の上、  
本申請書を10月12日(金)までに、日本エレクトロニクスショー協会まで提出してください。  
本申請書を確認後、下記承認欄に捺印して申請者に返信します。事務局の承認の無いものは認められませんのでご了承ください。  
※1点以上ある場合は、各製品についてご記入ください。

超過製品			
高さ(最長)	m	幅(最長)	m

超過製品			
高さ(最長)	m	幅(最長)	m

超過製品			
高さ(最長)	m	幅(最長)	m

事務局承認欄	
--------	--

## ■出展者

小間番号		小間数		出展申込 担当者印	①
会社名					

## ■装飾施工担当者

会社名					
所在地	(〒 - )				
所属部課名		担当者名			
電話番号	( ) -	FAX番号	( ) -		
E-mail					

天井構造申請書

提出先 ……▶ 株式会社幕張メッセ ……▶ Fax:(043)296-0529

本書類に関するお問い合わせ:株式会社幕張メッセ コンベンション事業部門 担当:高田・藤原  
〒261-0023 千葉市美浜区中瀬2-1 TEL:(043)296-0602

提出期限: **10月12日(金)**

■必要事項を記入の上、必ず施工図面を添付してください。

展示会名称	Inter BEE 2012	
開催期間	平成24年11月14日(水)~16日(金)	
展示ホール	幕張メッセ(ホール ) 小間番号( )	
天井構造	設置面積	
	天井の材質	
	設置理由	

■出展者

小間番号		小間数		出展申込 担当者印	
会社名					

■装飾施工担当者

会社名					
所在地	(〒 - )				
所属部課名		担当者名			
電話番号	( ) -	FAX番号	( ) -		
E-mail					

床面工事申請書

提出先 ……▶ 株式会社ムラヤマ ……▶ Fax:(03)3813-1274

本書類に関するお問い合わせ:株式会社ムラヤマ 担当:飯沢、野呂瀬、山崎  
〒112-0004 東京都文京区後楽2-13-10 TEL:(03)3813-1202

提出期限: **10月12日(金)**

■必要事項を記入の上、必ず施工図面を2部添付してください。

工事の種類	アンカーボルト	本	その他	
工事期間	月 日 ~ 月 日			
施工会社の連絡先	会社名			
	所在地	(〒 - )		
	所属部課名		担当者名	
	電話番号	( ) -	FAX番号	( ) -

■出展者

小間番号		小間数		出展申込担当者印	
会社名					

■担当者・請求先 (出展申込担当者と同一の場合は下欄の記入は不要です。)

会社名				
所在地	(〒 - )			
所属部課名		担当者名		
電話番号	( ) -	FAX番号	( ) -	
E-mail				

外国貨物展示見込書

提出先 .....▶ 株式会社 石川組 .....▶ Fax:(03)5460-9841

本書類に関するお問い合わせ:株式会社 石川組 国際部 担当:長谷川、西塔  
〒140-0002 東京都品川区東品川5-9-4 TEL:(03)3474-8102

提出期限: 8月10日(金)

■オンライン提出の場合 [www.inter-bee.com](http://www.inter-bee.com) から申し込みを受け付けております。

■下記の備考欄には、次の番号をご記入ください。[(1) 保税展示 (2) ATAカルネ (3) 通常の輸入通関 (4) 携帯輸入通関]

製造名(型名等は不要)	製品国名	数量・点数	金額(USドル)	備考
合計	_____		ドル	

■出展者

小間番号		小間数		出展申込 担当者印	
会社名					

■担当者 (出展申込担当者と同一の場合は下欄の記入は不要です。)

会社名					
所在地	(〒 - )				
所属部課名			担当者名		
電話番号	( ) -	FAX番号	( ) -		
E-mail					

無線LAN使用届

提出先 ……▶ 株式会社幕張メッセ ……▶ Fax:(043)296-0492

本書類に関するお問い合わせ:株式会社幕張メッセ 通信回線担当:高内、大塚  
〒261-0023 千葉県美浜区中瀬2-1 TEL:(043)296-0493

提出期限:10月26日(金)

■オンライン提出の場合 [www.inter-bee.com](http://www.inter-bee.com) から申し込みを受け付けております。

※本書類で、無線LANによるインターネットを提供するものではありません。

■ブース内において、無線LANを使用しますので、以下のように届け出ます。 使用予定規格に☑をしてください。

使用予定規格	使用予定チャンネル	使用予定SSID
<input type="checkbox"/> 802.11a		
<input type="checkbox"/> 802.11b		
<input type="checkbox"/> 802.11g		

注意事項

- ①ご利用予定チャンネルが近隣ブースと重複している場合、チャンネル・SSID等調整させていただく場合があります。必ずしもお届け頂いたチャンネルでご利用いただけるとは限らないことをご了承ください。
- ②チャンネル調整により付与されたチャンネルの使用においても、障害が発生しないとは限りませんので、あらかじめご了承ください。なお、無線LAN障害対策として、有線によるバックアップをご用意いただくことをお勧め致します。
- ③本届出は、ブース内における無線LANの使用届であり、無線LANによるインターネットを提供するものではありません。インターネットご利用の際には、「インターネット接続申込書」を別途お申し込みください。
- ④本届出は、ブース内における無線LANの使用届であり、ワイヤレスマイクのチャンネル調整を行うものではありません。ワイヤレスマイクにつきましては周辺の当該出展者間でご調整ください。
- ⑤本届出は、ブース内における通信を確約するものではありませんのでご注意ください。

■出展者

小間番号		小間数		出展申込 担当者印	
会社名					

■技術担当者 (出展申込担当者と同一の場合は下欄の記入は不要です。)

※ネットワークに関する技術的なお問い合わせをする場合があります。

会社名					
所在地	(〒 - )				
所属部課名		担当者名			
電話番号	( ) -	FAX番号	( ) -		
E-mail					

■通信欄

--

## 危険物品申請書

提出先 ……▶ 株式会社ムラヤマ ……▶ Fax:(03)3813-1274

本書類に関するお問い合わせ:株式会社ムラヤマ 担当:山崎  
〒112-0004 東京都文京区後楽2-13-10 TEL:(03)3813-1202

提出期限:10月12日(金)

■オンライン提出の場合 [www.inter-bee.com](http://www.inter-bee.com) から申し込みを受け付けております。

## ■裸火の使用 必要事項を記入してください。

目 的			
裸火の種類			
燃 料		最大消費熱量	
消 火 器	型		本

## ■危険物品の持ち込み 必要事項を記入してください。

目 的			
危険物の種類			
1日の取扱量	ℓ・kg	実演による追加量	ℓ・kg
消 火 器	型		本

## ■高圧ガス・液化ガスの持ち込み 必要事項を記入してください。

目 的			
ガスの種類			
燃 料	ℓ	実演による追加量	ℓ
消 火 器	型		本

## ■出展者

小間番号		小間数		出展申込 担当者印	
会 社 名					

## ■担当者 (出展申込担当者と同一の場合は下欄の記入は不要です。)

会 社 名					
所 在 地	(〒 - )				
所属部課名		担当者名			
電話番号	( ) -	FAX番号	( ) -		
E-mail					



## ニュースセンター情報提供フォーム

提出先 …… 一般社団法人 日本エレクトロニクスショー協会 …… Fax:(03)6212-5225

本書類に関するお問い合わせ:一般社団法人 日本エレクトロニクスショー協会 担当:大西、小田  
〒100-0004 東京都千代田区大手町1-1-3 大手センタービル12F newscenter2012@mls.inter-bee.com

提出期限:10月31日(木)

■オンライン提出の場合 [www.inter-bee.com](http://www.inter-bee.com) から申し込みを受け付けております。

Inter BEEニュースセンターの取材チームが、会期前および会中に取材を行い、Inter BEE Onlineに掲載し、ターゲットである来場者や業界関係者へお届けします。

■Inter BEE 2012でアピールしたい製品名または技術名など (仮称でも可)

--

## ■製品/技術の特徴

できるだけ具体的な情報をいただくと、企画の始動が早くなります。

たとえば、「従来製品・従来技術との違い」「メリット(なにがどれくらい向上すると考えられるか)」「目的・用途(特にユーザの身の周りでは、どのようなところに使われている/使われ得るものなのか)」「およその開発期間」などの情報は有効です。

--

## ■取材時期

- 会期前 (希望日時: \_\_\_\_\_ )  
 会期中 (11/14   11/15   11/16)

■情報解禁日 (現在は部外秘になっていて情報解禁日がある場合はお知らせください)

--

## ■出展者

小間番号		小間数		出展申込 担当者印	(印)
会社名					

■担当者 (出展申込担当と同一の場合は下欄の記入は不要です。)

会社名					
所在地	(〒 _____ )				
所属部課名		担当者名	( _____ ) -		
電話番号	( _____ ) -	FAX番号			
E-mail					

## VIP来訪申請書

提出先 …… 一般社団法人 日本エレクトロニクスショー協会 …… Fax:(03)6212-5225

本書類に関するお問い合わせ:一般社団法人 日本エレクトロニクスショー協会 担当:吉永、小田  
〒100-0004 東京都千代田区大手町1-1-3 大手センタービル12F TEL:(03)6212-5231

提出期限: 11月 2日(金)

■オンライン提出の場合 [www.inter-bee.com](http://www.inter-bee.com) から申し込みを受け付けております。

■下記申請内容でVIP登録をいたします。ご来場の際には必ずVIP専用受付へお越しください。

## ■来訪申請

来訪者ご氏名			お 役 職			
会 社 名						
来 訪 日 時	月	日	午前・午後	:	～	:
	月	日	午前・午後	:	～	:
	月	日	午前・午後	:	～	:
	月	日	午前・午後	:	～	:
	月	日	午前・午後	:	～	:
車 種			車両ナンバー			

※来訪者が多数の場合には、専用のエクセルシートをご利用ください。出展者ページよりダウンロードすることができます。

## ■お出迎え

会 社 名			
所属部課名		担当者名	

## ■出展者

小間番号		小間数		出展申込 担当者印	①
会 社 名					

■担当者 (出展申込担当者と同一の場合は下欄の記入は不要です。)

会 社 名					
所 在 地	(〒 - )				
所属部課名		担当者名			
電話番号	( ) -	FAX番号	( ) -		
E-mail					

VIPルーム利用申込書

提出先 …… 一般社団法人 日本エレクトロニクスショー協会 …… Fax:(03)6212-5225

本書類に関するお問い合わせ:一般社団法人 日本エレクトロニクスショー協会 担当:吉永、小田  
〒100-0004 東京都千代田区大手町1-1-3 大手センタービル12F TEL:(03)6212-5231

提出期限: 11月 2日(金)

■必要事項をご記入ください。

※利用料金…1室 5,250円 / 1時間 (飲み物付・消費税込)

※連続2時間まで利用可能です。

(事務局記入欄)

ルームNo.	日付	時間	人数(6名まで)	食 事(松花堂弁当)		
	月 日	: ~ :		<input type="checkbox"/> 不要	<input type="checkbox"/> 必要	¥2,100 個 ----- ¥3,150 個
	月 日	: ~ :		<input type="checkbox"/> 不要	<input type="checkbox"/> 必要	¥2,100 個 ----- ¥3,150 個
	月 日	: ~ :		<input type="checkbox"/> 不要	<input type="checkbox"/> 必要	¥2,100 個 ----- ¥3,150 個

■出展者

小間番号		小間数		出展申込 担当者印	(印)
会社名					

■担当者・請求先 (出展申込担当者と同一の場合は下欄の記入は不要です。)

会社名					
所在地	(〒 - )				
所属部課名		担当者名			
電話番号	( ) -	FAX番号	( ) -		
E-mail					

## バーコードシステム利用申込書

提出先 ……株式会社 ネオネット …… Fax:(03)6430-3196

本書類に関するお問い合わせ:株式会社 ネオネット 担当:上家、鈴木  
〒105-6112 東京都港区浜松町2-4-1世界貿易センタービル12F TEL:(03)6430-3193

提出期限: 11月2日(金)

■オンライン提出の場合 [www.inter-bee.com](http://www.inter-bee.com) から申し込みを受け付けております。■利用を希望する場合は、および必要台数・合計金額をご記入ください。

項 目	単 価	台 数	金 額(消費税込)
<input type="checkbox"/> バーコードリーダー(無料分)を利用する	10,500円(事務局負担)	1 台	0 円
<input type="checkbox"/> バーコードリーダー(有料分)を利用する	8,400円(1台当たり)	台	円
合 計		台	円

## ■納品形態と料金

来場者データ入力費用として、1件35円が別途かかります。

来場者データの納品方法は、指定のサイトからのダウンロードとなります。

「Inter BEE 2012」において、バーコードリーダーで取得した個人情報の取り扱いについて以下の項目を遵守いたします。

- (1) 取得した個人データを転売しない。  
 (2) 個人データは自社内のみでの利用とし、他社へ流用しない。  
 (3) 個人データの利用に際しては、個人の意思を確認する手段を講じ、情報提供や連絡について個人が拒否した場合には、その個人データの利用を取り止める。

## ■個人情報管理責任者

所属部課名				担当者印	①
氏 名					
電話番号	( ) -	E-mail			

## ■出展者

小間番号		小間数		出展申込担当者印	①
会社名					

■担当者・請求先 (出展申込担当者と同一の場合は下欄の記入は不要です。)

会社名					
所在地	(〒 - )				
所属部課名		担当者名			
電話番号	( ) -	FAX番号	( ) -		
E-mail					

カスタマーズルーム申込書

提出先 …… 一般社団法人 日本エレクトロニクスショー協会 …… Fax:(03)6212-5225

本書類に関するお問い合わせ:一般社団法人 日本エレクトロニクスショー協会 担当:吉永、小田  
〒100-0004 東京都千代田区大手町1-1-3 大手センタービル12F TEL:(03)6212-5231

提出期限: 8月31日(金)  
※8月1日より先着順

■利用をご希望の場合には、希望する場所に☑をつけてください。

場所に限りがございますので、先着順で申し込みを受け付け、予定部屋数が埋まった段階で申込終了とさせていただきますのでご了承ください。なお、複数の利用をご希望の場合、申込締切後に空き部屋があった際にご提供いたしますので、申込締切後に事務局までお問い合わせください。

場 所	第一希望	第二希望
展示ホール4 2F	<input type="checkbox"/> A	<input type="checkbox"/> A
展示ホール6 2F	<input type="checkbox"/> B	<input type="checkbox"/> B
展示ホール7 2F	<input type="checkbox"/> C	<input type="checkbox"/> C
展示ホール8 2F	<input type="checkbox"/> D	<input type="checkbox"/> D

■使用料 210,000円(消費税込)

■用途

※来場者をご案内できる用途に限定します。 ※製品展示・デモは一切禁止です。

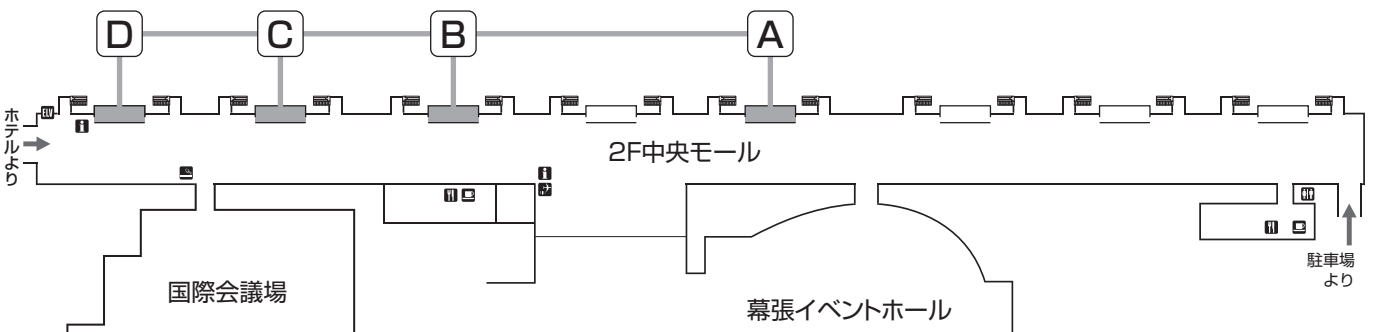

■出展者

小間番号		小間数		出展申込担当者印	(印)
会社名					

■担当者・請求先 (出展申込担当者と同一の場合は下欄の記入は不要です。)

会社名					
所在地	(〒 - )				
所属部課名		担当者名			
電話番号	( ) -	FAX番号	( ) -		
E-mail					

## プレゼンルーム利用申込書

提出先 …… 一般社団法人 日本エレクトロニクスショー協会 …… Fax:(03)6212-5225

本書類に関するお問い合わせ:一般社団法人 日本エレクトロニクスショー協会 担当:吉永、小田  
〒100-0004 東京都千代田区大手町1-1-3 大手センタービル12F TEL:(03)6212-5231提出期限: 10月12日(金)  
※8月1日より先着順

## ■利用をご希望の場合には、希望する場所に☑をつけてください。

使用希望時間帯は1日につき1社あたり最大2単位とし、申し込みの早い順から受け付けます。

空き状況は、日本エレクトロニクスショー協会へお電話にてお問い合わせください。

日 時	希望時間帯					使用目的
	A	B	C	D	E	
	9:45   11:15	11:15   12:45	12:45   14:15	14:15   15:45	15:45   17:15	
11月14日(水)	14-A	14-B	14-C	14-D	14-E	
11月15日(木)	15-A	15-B	15-C	15-D	15-E	
11月16日(金)	16-A	16-B	16-C	16-D	16-E	

## ■使用料 1時間30分につき10,500円(消費税込)

※時間内に準備および撤去を行ってください。

## ■出展者

小間番号		小間数		出展申込 担当者印	(印)
会社名					

## ■担当者・請求先

会社名					
所在地	(〒 - )				
所属部課名			担当者名		
電話番号	( ) -	FAX番号	( ) -		
E-mail					

## ミーティングルーム利用申込書

提出先 …… 一般社団法人 日本エレクトロニクスショー協会 …… Fax:(03)6212-5225

本書類に関するお問い合わせ:一般社団法人 日本エレクトロニクスショー協会 担当:吉永、小田  
〒100-0004 東京都千代田区大手町1-1-3 大手センタービル12F TEL:(03)6212-5231提出期限: 10月12日(金)  
※8月1日より先着順

## ■利用をご希望の場合には、希望する場所に☑をつけてください。

使用希望時間帯は1日につき1社あたり最大2単位とし、申し込みの早い順から受け付けます。

空き状況は、日本エレクトロニクスショー協会へお電話にてお問い合わせください。

日 時	希望時間帯									使用目的
	A	B	C	D	E	F	G	H	I	
	9:00   9:45	10:00   10:45	11:00   11:45	12:00   12:45	13:00   13:45	14:00   14:45	15:00   15:45	16:00   16:45	17:00   17:45	
11月13日(火)	13-A	13-B	13-C	13-D	13-E	13-F	13-G	13-H	13-I	
11月14日(水)	14-A	14-B	14-C	14-D	14-E	14-F	14-G	14-H	14-I	
11月15日(木)	15-A	15-B	15-C	15-D	15-E	15-F	15-G	15-H	15-I	
11月16日(金)	16-A	16-B	16-C	16-D	16-E	16-F	16-G	16-H	16-I	

## ■使用料 45分間につき5,250円(消費税込)

## ■出展者

小間番号		小間数		出展申込 担当者印	①
会社名					

## ■担当者・請求先

会社名					
所在地	(〒 - )				
所属部課名		担当者名			
電話番号	( ) -	FAX番号	( ) -		
E-mail					

## スイートルーム申込書

提出先 …… 一般社団法人 日本エレクトロニクスショー協会 …… Fax:(03)6212-5225

本書類に関するお問い合わせ:一般社団法人 日本エレクトロニクスショー協会 担当:吉永、小田  
〒100-0004 東京都千代田区大手町1-1-3 大手センタービル12F TEL:(03)6212-5231提出期限: 8月24日(金)  
※8月1日より先着順

■利用をご希望の場合には、希望する場所に☑をつけてください。

8月1日午前10時より先着順にてお申込みを受け付けます。

空き状況は、日本エレクトロニクスショー協会へお電話にてお問い合わせください。

ルーム名	設置場所	面積	料金(税込)
<input type="checkbox"/> スイートルーム A	展示ホール4 多目的室	181m <sup>2</sup>	1,050,000円
<input type="checkbox"/> スイートルーム B	展示ホール6 会議室	82m <sup>2</sup>	577,500円
<input type="checkbox"/> スイートルーム C	展示ホール8 会議室	116m <sup>2</sup>	735,000円

※ご利用の際には、注意事項(02-5-4)を必ずお読みください。

## ■出展者

小間番号		小間数		出展申込 担当者印	(印)
会社名					

## ■担当者

会社名					
所在地	(〒 - )				
所属部課名		担当者名			
電話番号	( ) -	FAX番号	( ) -		
E-mail					



ノベルティ申込書

提出先 ……株式会社 栄光舎 ……Fax:(03)5794-1081

本書類に関するお問い合わせ:株式会社 栄光舎 担当:浅見・水野  
〒153-0061 東京都目黒区中目黒1-8-8 目黒F2ビル2階 TEL:(03)5794-1074

提出期限:10月12日(金)

■オンライン提出の場合 [www.inter-bee.com](http://www.inter-bee.com) から申し込みを受け付けております。

■申込日 2012年 月 日

■必要事項をご記入ください。

① 品番	
商品名	
商品カラー	
数量(個数)	
名入れカラー	白 ・ 黒 ・ 青

② 品番	
商品名	
商品カラー	
数量(個数)	
名入れカラー	白 ・ 黒 ・ 青

※希望カラーに○をつけてください。

※希望カラーに○をつけてください。

品番	単価	申込数量	金額
①			
②			
合計			

(消費税込)

■出展者

小間番号		小間数		出展申込 担当者印	⑩
会社名					

■担当者・請求先 (出展申込担当者と同一の場合は下欄の記入は不要です。)

会社名					
所在地	(〒 - )				
所属部課名		担当者名			
電話番号	( ) -	FAX番号	( ) -		
E-mail					
携帯番号					

※直接出展ブースへの納品となりますので、当日会場担当者に連絡が取れるよう、携帯番号をご記入ください。

■納品先 (納品先が出展ブース以外の場合は下記にご記入ください。)

会社名					
所在地	(〒 - )				
所属部課名		担当者名			
電話番号	( ) -	FAX番号	( ) -		
E-mail					

## Webバナー広告掲載申込書

提出先 …… 一般社団法人 日本エレクトロニクスショー協会 …… Fax:(03)6212-5225

本書類に関するお問い合わせ:一般社団法人 日本エレクトロニクスショー協会 担当:大西  
〒100-0004 東京都千代田区大手町1-1-3 大手センタービル12F TEL:(03)6212-5231提出期限: 8月17日(金)  
※8月1日より先着順

■掲載を希望する場合は下欄に☑を付けてください。

Webバナー広告	<input type="checkbox"/> 希望する	¥105,000(消費税込)
----------	-------------------------------	----------------

## ■出展者

小間番号		小間数		出展申込 担当者印	(印)
会社名					

## ■担当者・請求先 (出展申込担当者と同一の場合は下欄の記入は不要です。)

会社名					
所在地	(〒 - )				
所属部課名		担当者名			
電話番号	( ) -	FAX番号	( ) -		
E-mail					

## メールマガジン・テキストバナー広告掲載申込書

提出先 …… 一般社団法人 日本エレクトロニクスショー協会 …… Fax:(03)6212-5225

本書類に関するお問い合わせ:一般社団法人 日本エレクトロニクスショー協会 担当:大西  
〒100-0004 東京都千代田区大手町1-1-3 大手センタービル12F TEL:(03)6212-5231提出期限: 8月17日(金)  
※8月1日より先着順

■掲載を希望する場合は下欄に☑を付けてください。

9月第4週号	<input type="checkbox"/>
10月第1週号	<input type="checkbox"/>
10月第2週号	<input type="checkbox"/>
10月第3週号	<input type="checkbox"/>
10月第4週号	<input type="checkbox"/>
10月第5週号	<input type="checkbox"/>
11月第1週号	<input type="checkbox"/>
11月第2週号	<input type="checkbox"/>
11月第3週号	<input type="checkbox"/>
11月第4週号	<input type="checkbox"/>

※3回の配信で1セットとなります。

配信回数	単価(消費税込)	金額(消費税込)
セット	¥105,000	

## ■出展者

小間番号		小間数		出展申込 担当者印	①
会社名					

■担当者・請求先 (出展申込担当者と同一の場合は下欄の記入は不要です。)

会社名					
所在地	(〒 - )				
所属部課名			担当者名		
電話番号	( ) -	FAX番号	( ) -		
E-mail					

## 会場案内図広告掲載申込書

提出先 …… 一般社団法人 日本エレクトロニクスショー協会 …… Fax:(03)6212-5225

本書類に関するお問い合わせ:一般社団法人 日本エレクトロニクスショー協会 担当:大西  
〒100-0004 東京都千代田区大手町1-1-3 大手センタービル12F TEL:(03)6212-5231提出期限: 10月12日(金)  
※8月1日より先着順

■掲載を希望する欄に☑を付けてください。

申込み	タイプ	内 容	料 金	募 集 対 象
<input type="checkbox"/>	Aタイプ	会場図面内ロゴ掲出 (ブース上)	36,750円 (消費税込)	16小間以上の 出展者
<input type="checkbox"/>	Bタイプ	会場図面下広告	105,000円 (消費税込)	全出展者
<input type="checkbox"/>	Cタイプ	記事中広告 (半ページ)	157,500円 (消費税込)	全出展者
<input type="checkbox"/>	Dタイプ	記事中広告 (1ページ)	262,500円 (消費税込)	全出展者

※会場図面下の広告掲載については、先着順で出展ホールの下に掲載をいたします。  
すでに該当ホールに申込がある場合は、近接ホールに掲載をいたします。

## ■出展者

小間番号		小間数		出展申込 担当者印	①
会社名					

## ■担当者・請求先 (出展申込担当者と同一の場合は下欄の記入は不要です。)

会社名					
所在地	(〒 - )				
所属部課名		担当者名			
電話番号	( ) -	FAX番号	( ) -		
E-mail					

## 会場サインバナー広告申込書

提出先 …… 一般社団法人 日本エレクトロニクスショー協会 …… Fax: (03)6212-5225

本書類に関するお問い合わせ: 一般社団法人 日本エレクトロニクスショー協会 担当: 大西  
〒100-0004 東京都千代田区大手町1-1-3 大手センタービル12F TEL: (03)6212-5231提出期限: 10月12日(金)  
※8月1日より先着順

## ■希望するアイテムのコード番号、品名、数量、金額をご記入ください。

コード番号	品名	数量	金額

## ■合計金額

合計	円(消費税込)
----	---------

## ■出展者

小間番号	小間数	出展申込 担当者印	①
会社名			

## ■担当者・請求先 (出展申込担当者と同一の場合は下欄の記入は不要です。)

会社名			
所在地	(〒 - )		
所属部課名	担当者名		
電話番号	( ) -	FAX番号	( ) -
E-mail			

## 電気送電に関する申込書

提出先 ……▶ 昭豊電機株式会社 ……▶ Fax:(03)3918-7800

本書類に関するお問い合わせ:昭豊電機株式会社 担当:鈴木、波田野  
〒170-0012 東京都豊島区上池袋1-28-15 TEL:(03)3918-7993提出期限: **10月26日(金)**■オンライン提出の場合 [www.inter-bee.com](http://www.inter-bee.com) から申し込みを受け付けております。

小間への送電におけるご要望は、以下に必要事項を記入してください。

## ■早期送電

送電希望日時	11月 日 時から
備 考	

早期送電は単独工事となるため、原則として有料とします。費用については別途お見積りいたします。  
 なお、作業上、早期送電をお受けできない場合がありますのでご注意ください。

## ■24時間通電

24時間送電希望日	機 器 名	電 圧	電 気 容 量
11月 日～ 日		100V	W
11月 日～ 日		100V	W
11月 日～ 日		200V	W
11月 日～ 日		200V	W

各機種は単独回線とし、出展者にて管理してください。

## ■小間への送電停止延長

送電希望日時	11月16日(金) 午後 時 分まで
備 考	

## ■出展者

小間番号		小間数		出展申込 担当者印	(印)
会社名					

## ■担当者・請求先

会社名					
所在地	(〒 - )				
所属部課名			担当者名		
電話番号	( ) -	FAX番号	( ) -		
E-mail					

## グリーン電力証書申込書

提出先 …… 一般社団法人 日本エレクトロニクスショー協会 …… Fax:(03)6212-5225

本書類に関するお問い合わせ:一般社団法人 日本エレクトロニクスショー協会 担当:吉永、小田  
〒100-0004 東京都千代田区大手町1-1-3 大手センタービル12F TEL:(03)6212-5231提出期限: **10月12日(金)**■オンライン提出の場合 [www.inter-bee.com](http://www.inter-bee.com) から申し込みを受け付けております。

## ■契約量

電気使用量	使用時間	合計
kW ×	32H(12時間以下) or 37H(15時間以上) 該当する方を選択してください。	= kWh

契 約 量	kWh
-------	-----

※最低契約量は、1,000kWhとなります。

※1,000kWh単位で端数は切り捨てます。

※実際の費用につきましては、日本自然エネルギー株式会社よりご連絡いたします。

※申込書受領によりグリーン電力証書の発行をお約束するものではありません。

発電の状況によって、ご要望に添えない場合もございます。

## ■出展者

小間番号	小間数	出展申込 担当者印	(印)
会社名			

## ■担当者 (出展申込担当者と同一の場合は下欄の記入は不要です。)

会社名			
所在地	(〒 - )		
所属部課名		担当者名	
電話番号	( ) -	FAX番号	( ) -
E-mail			

## ユーティリティブース(倉庫)申込書

提出先 …… 一般社団法人 日本エレクトロニクスショー協会 …… Fax:(03)6212-5225

本書類に関するお問い合わせ:一般社団法人 日本エレクトロニクスショー協会 担当:吉永、小田  
〒100-0004 東京都千代田区大手町1-1-3 大手センタービル12F TEL:(03)6212-5231

提出期限: 9月7日(金)

■オンライン提出の場合 [www.inter-bee.com](http://www.inter-bee.com) から申し込みを受け付けております。

■ご希望の棟数をご記入ください。

タイプ	単 価 (消費税込)	棟 数	金 額 (消費税込)
レギュラータイプ Aタイプ	210,000円	棟	円
レギュラータイプ Bタイプ	189,000円	棟	円
スモールタイプ	115,500円	棟	円

■出展者

小間番号		小間数		出展申込 担当者印	(印)
会社名					

■担当者・請求先 (出展申込担当者と同一の場合は下欄の記入は不要です。)

会社名					
所在地	(〒 - )				
所属部課名		担当者名			
電話番号	( ) -	FAX番号	( ) -		
E-mail					



国内輸送申込書

提出先 ……▶ 株式会社 石川組 ……▶ Fax:(03)5460-9841

本書類に関するお問い合わせ:株式会社 石川組 国際部 担当:長谷川、西塔  
〒140-0002 東京都品川区東品川5-9-4 TEL:(03)3474-8102

提出期限:10月12日(金)

■オンライン提出の場合 [www.inter-bee.com](http://www.inter-bee.com) から申し込みを受け付けております。

■搬入に際しての集荷

集荷希望日時: 月 日 時頃

引取場所住所:

電話:

FAX:

担当者:

集荷貨物内容	サイズ			個 数	重 量	荷 姿
	縦	横	高			

小間への搬入希望日時: 月 日 時頃

■小口貨物の一括搬入

集荷貨物内容	サイズ			個 数	重 量	荷 姿
	縦	横	高			

小間への搬入希望日時: 月 日 時頃

■出展者

小間番号		小間数		出展申込 担当者印	⑩
会社名					

■担当者・請求先 (出展申込担当者と同一の場合は下欄の記入は不要です。)

会社名					
所在地	(〒 - )				
所属部課名			担当者名		
電話番号	( ) -	FAX番号	( ) -		
E-mail					

## 会場内荷役作業申込書

提出先 ……▶ 株式会社 石川組 ……▶ Fax:(03)5460-9841

本書類に関するお問い合わせ:株式会社 石川組 国際部 担当:長谷川、西塔  
〒140-0002 東京都品川区東品川5-9-4 TEL:(03)3474-8102

提出期限:10月12日(金)

■オンライン提出の場合 [www.inter-bee.com](http://www.inter-bee.com) から申し込みを受け付けております。

■希望する会場内作業内容をご記入ください。

--

■搬入

項目	数量	希望時間
作業員	名	日 時頃 希望
2.5tフォークリフト	台	日 時頃 希望
5.0tフォークリフト	台	日 時頃 希望
クレーン	台	日 時頃 希望

■出展者

小間番号		小間数		出展申込 担当者印	①
会社名					

■担当者・請求先 (出展申込担当者と同一の場合は下欄の記入は不要です。)

会社名					
所在地	(〒 - )				
所属部課名			担当者名		
電話番号	( ) -	FAX番号	( ) -		
E-mail					

**パッケージディスプレイ／レンタル備品申込書**

提出先 ……▶ 株式会社ムラヤマ ……▶ Fax:(03)3813-1274

本書類に関するお問い合わせ:株式会社ムラヤマ 担当:飯沢、野呂瀬、山崎  
〒112-0004 東京都文京区後楽2-13-10 TEL:(03)3813-1202

提出期限: **10月12日(金)**

■申込みコース 必要事項を記入し、選択項目には☑を付けてください。

- スタンダードコース   
 プレミアムコース   
 プランニングコース   
 レンタル備品のみ申込

■カーペットカラー 必要事項を記入し、選択項目には☑を付けてください。

- ニューレッド   
 オレンジ   
 グリーン   
 ネイビーブルー   
 ホワイトグレー   
 ブラック

■社名板文字原稿

※字体は角ゴシック、黒色です。 ※ロゴを希望される場合は別途費用が掛かります。

■レンタル備品

No.	品名	数量	金額

■展示台、展示棚、壁面、ドアパネル、パラペット、電灯、コンセントの配置図をご記入下さい。

平面図

① :コンセント (使用する器具のワット数をご記入ください。)

◀ :スポット100W

↔ :アームスポット100W

◻ :スイッチ

— :蛍光灯40W

ブース入口側

■壁面カラー (有料)

- イエロー    レッド    グリーン  
スカイブルー    ブルー    ネイビー  
グレー    ブラック

■出展者

会社名		小間番号		小間数	
所在地	(〒 - )				
所属部課名		担当者名	(印)		
電話番号	( ) -	FAX番号	( ) -		
E-mail					
ご連絡欄 ※ご質問・ご不明な点がございましたらご記入ください。					

パソコンレンタル申込書

提出先 ……キッセイコムテック株式会社 ……Fax:(03)5979-6335

本書類に関するお問い合わせ:キッセイコムテック株式会社 SRS事業部 担当:馬場  
〒170-0005 東京都豊島区南大塚3-32-1 大塚S&Sビル TEL:(03)5843-0333

提出期限:10月26日(金)

■オンライン提出の場合 [www.inter-bee.com](http://www.inter-bee.com) から申し込みを受け付けております。

■商品の搬入・搬出日時をお選びください。(○をお付けください。)

搬入	①会場 11月13日 午前10時～午前12時・それ以外( )	②事前(ご希望日時 ) 納品先→
搬出	①会場 11月16日 午後5時～午後7時・それ以外( )	②事前(ご希望日時 ) 回収先→

ご希望機器番号	商品名	台数

※本依頼書を受領後、当社指定の申込書をお送りいたします。そちらにご記入の・捺印の上、当社までFAXにてお送りください。  
※当社と初めてお取引のお客様には、会社概要その他、当社与信基準により必要書類をFAXにて送付頂きます。予めご了承ください。

従業員数:	名 /	レンタル利用経験:	あり	・	なし	/	利用会社名:
-------	-----	-----------	----	---	----	---	--------

■出展者

小間番号	小間数	出展申込担当者印	印
会社名			

■担当者・請求先 (出展申込担当者と同じの場合は下欄の記入は不要です。)

会社名			
所在地	(〒 - )		
所属部課名	担当者名		
電話番号	( ) -	FAX番号	( ) -
E-mail			

ブース内ケータリングサービス

提出先 ……▶ ニラックス株式会社 ……▶ Fax:(043)296-2003

本書類に関するお問い合わせ:ニラックス株式会社 担当:F&B パンケット、堀  
〒261-0023 千葉県千葉市美浜区中瀬2-1幕張メッセ国際会議場内2F TEL:(043)296-0512

提出期限: **11月9日(金)**

■オンライン提出の場合 [www.inter-bee.com](http://www.inter-bee.com) から申し込みを受け付けております。

メニュー	仕様	単価(税抜)	申込数量			合計金額
			11/14(水)	11/15(木)	11/16(金)	
ホットコーヒー(10杯単位)	紙コップ	180円				
	カップ	330円				
アイスコーヒー(10杯単位)	紙コップ	180円				
	カップ	330円				
紅茶(10杯単位)	紙コップ	180円				
	カップ	330円				
アイ스티ー(10杯単位)	紙コップ	180円				
	グラス	330円				
ウーロン茶(10杯単位)	紙コップ	180円				
	グラス	330円				
オレンジジュース(10杯単位)	紙コップ	180円				
	グラス	330円				
エビアン	330mlペット	150円				
ペリエ	330mlビン	350円				
ハウスワイン(ボトル・グラス)	赤	3,200円				
	白	3,200円				
ビール	缶ビール	450円				
ペストリー盛り合わせ(約10名様分)		3,000円				
サンドウィッチ(BOXタイプ/1人前)		500円				
サンドウィッチ盛り合わせ(約10名様分)		3,000円				
クッキー盛り合わせ		1,000円~				

配達希望時間を指定してください。

11/14(水): \_\_\_\_\_

11/15(木): \_\_\_\_\_

11/16(金): \_\_\_\_\_

■出展者

小間番号		小間数		出展申込 担当者印	(印)
会社名					

■担当者・請求先 (出展申込担当者と同一の場合は下欄の記入は不要です。)

会社名					
所在地	(〒 - )				
所属部課名		担当者名			
電話番号	( ) -	FAX番号	( ) -		
E-mail					

インターネット接続申込書

提出先 ……▶ 株式会社幕張メッセ ……▶ Fax:(043)296-0492

本書類に関するお問い合わせ:株式会社幕張メッセ 通信回線担当 担当:高内、大塚  
〒261-0023 千葉県美浜区中瀬2-1 TEL:(043)296-0493

提出期限:10月12日(金)

ご希望の接続回線、オプションに☑を付けてください。

■高速光回線

種 別	本 数	金額(消費税込)	備 考
<input type="checkbox"/> セット		@84,000円	回線、プロバイダ、ルータを含む。(HUB等はお客様用意)
<input type="checkbox"/> 回線のみ		@73,500円	プロバイダ、ルータ、HUB等はお客様側でご用意願います。
<input type="checkbox"/> 動的IP		@5,250円	
<input type="checkbox"/> 固定IP-1		@31,500円	
<input type="checkbox"/> 固定IP-8		@52,500円	
<input type="checkbox"/> ルータ		@5,250円	

■ADSL回線

種 別	本 数	金額(消費税込)	備 考
<input type="checkbox"/> セット		@52,500円	回線、プロバイダ、ルータを含む。(HUB等はお客様用意)
<input type="checkbox"/> 回線のみ		@42,000円	プロバイダ、ルータ、HUB等はお客様側でご用意願います。
<input type="checkbox"/> 動的IP		@5,250円	
<input type="checkbox"/> 固定IP-1		@21,000円	
<input type="checkbox"/> 固定IP-8		@31,500円	
<input type="checkbox"/> ルータ		@5,250円	

■回線取り付け希望位置を貴社ブース図面にご記入の上、本申込書と共に提出ください。

通路と隣接小間出展者名もご記入ください。  
ブース図面がない場合は、下記にブース略図  
面及び回線希望位置をご記入ください。

- 別紙
- 現時点で未定のため、後日送付  
( 月 日までに)

隣 接 出 展 者 名 小 間 番 号		隣 接 出 展 者 名 小 間 番 号
--	--	--

ブース入口側

■出展者

小間番号		小間数		出展申込 担当者印	(印)
会社名					

■担当者・請求先

会社名					
所在地	(〒 - )				
所属部課名		担当者名			
電話番号	( ) -	FAX番号	( ) -		
E-mail					

臨時電話・FAX回線申込書

提出先 ……▶ 株式会社ムラヤマ ……▶ Fax:(03)3813-1274

本書類に関するお問い合わせ:株式会社ムラヤマ 担当:飯沢、野呂瀬、山崎  
〒112-0004 東京都文京区後楽2-13-10 TEL:(03)3813-1590

提出期限: 9月21日(金)

■下記のとおり電話回線を申し込みます。

アナログ回線	_____ 回線×31,500円= _____ 円(消費税込)
	_____ 回線分電話機(無料)要 _____
ISDN64回線	_____ 回線×42,000円= _____ 円(消費税込)
2つ目の番号	_____ 回線×10,500円= _____ 円(消費税込)
*ISDN64利用でDSUを希望される場合はチェック <input checked="" type="checkbox"/> してください。 <input type="checkbox"/> 希望する	
*国際通話を希望される場合はチェック <input checked="" type="checkbox"/> してください。 <input type="checkbox"/> 希望する	
FAX機のレンタル(有料)を希望される場合はチェック <input checked="" type="checkbox"/> してください。 <input type="checkbox"/> 希望する	
合計金額	_____ 円

■設定位置図

隣接出展者名小間番号	<p>●電話機 ◎モジュラージャック ○FAX △ISDN 図の中に記入願います。</p>	隣接出展者名小間番号
------------	---	------------

■出展者

小間番号	_____	小間数	_____	出展申込担当者印	(印)
会社名	_____				

■担当者・請求先 (出展申込担当者と同一の場合は下欄の記入は不要です。)

会社名	_____				
所在地	(〒 _____ )				
所属部課名	_____	担当者名	_____		
電話番号	( _____ ) _____ - _____	FAX番号	( _____ ) _____ - _____		
E-mail	_____				

アンテナ設置申込書

提出先 ……▶ 株式会社幕張メッセ ……▶ Fax:(043)296-0012

本書類に関するお問い合わせ:株式会社幕張メッセ 情報機械室 担当:宍倉、宇賀  
〒261-0023 千葉県美浜区中瀬2-1 TEL:(043)296-0536

提出期限: 9月21日(金)

■必要事項を記入してください。

信号の種類		1回線1式単価(消費税込)	数量	金額(消費税込)
地上デジタル放送		73,500円	本	円
BS-IF	デジタル	94,500円	本	円
CS-IF	JCSAT-3号	147,000円	本	円
	JCSAT-4A号	147,000円	本	円
	JCSAT-110	94,500円	本	円

■アンテナ引き込み位置(略図を記入してください)

隣接出展者名)	 <p style="text-align: center;">▲ 自社小間正面</p>	隣接出展者名)
---------	---	---------

■出展者

小間番号		小間数		出展申込担当者印	(印)
会社名					

■担当者・請求先 (出展申込担当者と同一の場合は下欄の記入は不要です。)

会社名					
所在地	(〒 - )				
所属部課名		担当者名			
電話番号	( ) -	FAX番号	( ) -		
E-mail					



ホテル宿泊予約申込書

提出先 ..... 株式会社日本旅行千葉支店 ..... Fax:(043)225-2241

本書類に関するお問い合わせ:株式会社日本旅行千葉支店 担当:中尾、武笠  
〒260-0013 千葉市中央区中央2-3-16千葉センタースクエアビル4F TEL:(043)227-2307

提出期限 : **10月19日(金)**

■オンライン提出の場合 **www.inter-bee.com** から申し込みを受け付けております。

フリガナ 宿泊者氏名	フリガナ 同室者名(ツインの場合)	ホテル申込記号		部屋タイプ		宿 泊 日							朝食	
		第1希望	第2希望	シングル	ツイン	11/11	11/12	11/13	11/14	11/15	11/16	11/17		

備考欄:

※記入欄が足りない場合は、コピーしてご提出ください。 ※上記以外の日程に宿泊をご希望の場合には、(株)日本旅行 千葉支店まで直接お問い合わせください。

■お支払いの方法を右記よりご選択ください。

事 前	当 日
-----	-----

■事前にクレジットカードでのお支払い、当日ホテルにてお支払いをご希望の方は下記欄の記入をお願い致します。

カード会社: <input type="checkbox"/> VISA <input type="checkbox"/> MASTER <input type="checkbox"/> DINERS <input type="checkbox"/> AMEX <input type="checkbox"/> JCB	
カード番号:	カード有効期限:                      年                      月
カード名義:	サイン:

■ご返金が生じた際の、貴社指定銀行もご記入ください。なお、ご返金は会期終了後にお振込させていただきます。

貴社振込先銀行	銀行	支店	口座番号							
口座名										

※クレジットカードでお支払い、当日ホテルでのお支払いの場合はご記入不要です。

■出展者

小間番号	小間数	出展申込 担当者印	Ⓡ
会社名			

■担当者 (出展申込担当者と同一の場合は下欄の記入は不要です。)

会社名			
所在地	(〒          -          )		
所属部課名	担当者名		
電話番号	(          )          -	FAX番号	(          )          -
E-mail			

飲食券申込書

提出先 ……▶ 株式会社幕張メッセ ……▶ Fax:(043)296-0529

本書類に関するお問い合わせ:株式会社幕張メッセ 担当:食券担当  
〒261-0023 千葉県美浜区中瀬2-1 TEL:(043)296-0525

提出期限: **10月12日(金)**

■オンライン提出の場合 [www.inter-bee.com](http://www.inter-bee.com) から申し込みを受け付けております。

■必要事項をご記入ください。

	枚 数	金 額	
飲食券(1枚/1,000円ユニット)	枚		<b>000</b>

■出展者

小間番号		小間数		出展申込 担当者印	①
会社名					

■担当者・請求先

会社名					
所在地	(〒 - )				
所属部課名		担当者名			
電話番号	( ) -	FAX番号	( ) -		
E-mail					

お弁当デリバリーサービス

提出先 ……▶ 和光産業株式会社 ……▶ Fax:(03)3427-8332

本書類に関するお問い合わせ:和光産業株式会社 経堂工場調理部 担当:佐野  
〒156-0052 世田谷区経堂5-38-3 TEL:(03)3427-8331

提出期限: **11月9日(金)**

■オンライン提出の場合 [www.inter-bee.com](http://www.inter-bee.com) から申し込みを受け付けております。

品名	金額(税込)	数量					数量合計	合計金額
		11/12	11/13	11/14	11/15	11/16		
日替弁当	¥1,400							
	¥1,100							
	¥900							
ウーロン茶	2L/ペットボトル	¥500						
	500mL/ペットボトル	¥150						
ミネラルウォーター(2L/ペットボトル)		¥450						
日本茶(500ml/ペットボトル)		¥150						
ビール(350ml/缶)		¥400						
紙コップ(小)		¥20						
コーヒーメーカーフルセット		¥20,000						

※搬入期間および会期中に弁当・ドリンクに関してご不明な点がございましたら、090-8803-5694(佐野)までご連絡ください。  
※ご注文の確認のため折返しFAXをさせていただきます。お送りするFAXは会期終了まで保管ください。

請求書の発行を希望する

お振込予定日    \_\_\_\_ 月 \_\_\_\_ 日

■出展者

小間番号		小間数		出展申込 担当者印	⑩
会社名					

■担当者・請求先

会社名					
所在地	(〒       -       )				
所属部課名			担当者名		
電話番号	(       )	-	FAX番号	(       )	-
E-mail					

運営関連

受付スタッフ・通訳スタッフ申込書

提出先 ……▶ 株式会社ケン&スタッフ……………▶ Fax:(03)3367-0027

本書類に関するお問い合わせ:株式会社ケン&スタッフ 担当:藤田  
〒169-0075 東京都新宿区高田馬場4-14-7 YKSビル TEL:(03)3367-0020

提出期限:10月26日(金)

■オンライン提出の場合 [www.inter-bee.com](http://www.inter-bee.com) から申し込みを受け付けております。

■必要事項を記入し、選択項目には☑を付けてください。

申込内容	<input type="checkbox"/> 受付 (男: 名・女: 名)
	<input type="checkbox"/> 通訳 (男: 名・女: 名)
	<input type="checkbox"/> 商談通訳 (男: 名・女: 名)
	<input type="checkbox"/> 各種語通訳( 語) / (男: 名・女: 名)
期間	11月 日 ~ 11月 日
お支払い方法	<input type="checkbox"/> 現金 <input type="checkbox"/> お振込み

■出展者

小間番号		小間数		出展申込 担当者印	①
会社名					

■担当者・請求先 (出展申込担当者と同一の場合は下欄の記入は不要です。)

会社名					
所在地	(〒 - )				
所属部課名		担当者名			
電話番号	( ) -	FAX番号	( ) -		
E-mail					

## 小間内記録写真申込書

提出先 ……▶ クラノフォトオフィス ……▶ Fax:(04)7155-3806

本書類に関するお問い合わせ:クラノフォトオフィス 担当:蔵野、梅村  
〒270-0101 千葉県流山市東深井860-54 TEL:(04)7155-3806

提出期限: 11月2日(金)

■オンライン提出の場合 [www.inter-bee.com](http://www.inter-bee.com) から申し込みを受け付けております。

自社ブースの記録写真の撮影をご希望の場合にお申込ください。

撮影希望日時: 11月( )日( )曜日

撮影カット数: ( )枚

時 間: 午前( )時頃 午後( )時頃 随時

## ■出展者

小間番号		小間数		出展申込 担当者印	①
会社名					

## ■担当者・請求先 (出展申込担当者と同一の場合は下欄の記入は不要です。)

会社名					
所在地	(〒 - )				
所属部課名		担当者名			
電話番号	( ) -	FAX番号	( ) -		
E-mail					

## 小間内清掃申込書

提出先 …… 千葉県ビルメンテナンス協同組合 …… Fax:(043)296-0753

本書類に関するお問い合わせ:千葉県ビルメンテナンス協同組合 担当:佐藤  
〒261-0023 千葉市美浜区中瀬2-1 幕張メッセ内 TEL:(043)296-0534

提出期限: 11月2日(金)

■オンライン提出の場合 [www.inter-bee.com](http://www.inter-bee.com) から申し込みを受け付けております。

## ■必要事項を記入してください。

出展小間数	会期中1小間分(9m <sup>2</sup> )の清掃料金	合計
小間	1,890円(消費税込)	円

## ■出展者

小間番号	小間数	出展申込 担当者印	印
会社名			

## ■担当者・請求先

会社名			
所在地	(〒 - )		
所属部課名	担当者名		
電話番号	( ) -	FAX番号	( ) -
E-mail			