

ブース運営に関わるサービスのご案内

05-1 輸送

05-1-1 国内輸送/会場内荷役作業



05-2 ブース設備関連

05-2-1 パッケージディスプレイ/レンタル備品



05-2-2 パソコンレンタル



05-2-3 ブース内ケータリングサービス



05-3 インフラ関連

05-3-1 インターネット接続



05-3-2 臨時電話・FAX回線



05-3-3 アンテナ設置



05-4 運営関連

05-4-1 ホテルの宿泊予約



05-4-2 飲食券



05-4-3 お弁当デリバリーサービス



05-4-4 アルバイト・通訳派遣



05-4-5 小間内記録写真



05-4-6 小間内清掃



ブース設備関連

インフラ関連

運営関連

05
ブース運営に関わる
サービスのご案内

05

■国内輸送

搬入における集荷あるいは会場内出展小間へ小口貨物の一括搬入をご希望の場合は、「国内輸送申込書」に必要事項をご記入の上、**10月8日(金)**までに株式会社石川組宛に提出してください。

小口貨物の一括搬入の場合は、以下のとおり展示会名、小間番号、出展者名を明記のうえ、**10月29日(金)**までに(株)石川組へ発送してください。小口貨物は1個あたりにつき大きさが縦・横・高さの合計が120cmまで、重量は15kgです。

ラベルイメージ

Inter BEE 2010				
小間番号	1	2	3	4
出展者名	株式会社〇〇〇〇			
担当者名	山田 太郎			

■会場内荷役作業

会場内においてトラックからのおろし・小間への移動・開梱、再梱包・小間からの移動・トラック積み等のご依頼は、「国内輸送・会場内荷役作業申込書」に必要事項をご記入の上、**10月8日(金)**までに株式会社石川組宛に提出してください。
作業員代・フォークリフト使用料

	金額(消費税は別途加算)
作業員1名	4,725円/1時間
2.5tフォークリフト	15,750円/30分
5.0tフォークリフト	作業内容により算出
クレーン	作業内容により算出

パッケージディスプレイ／レンタル備品 提出書類

事務局では下記のパッケージディスプレイおよびレンタル備品をご用意しております。「パッケージディスプレイ／レンタル備品申込書」を10月15日(金)までに、株式会社ムラヤマ宛にお申し込みください。

■スタンダードコース

1小間

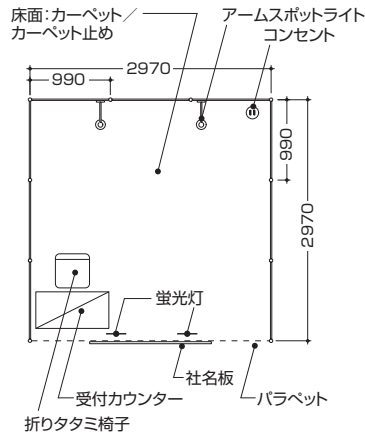
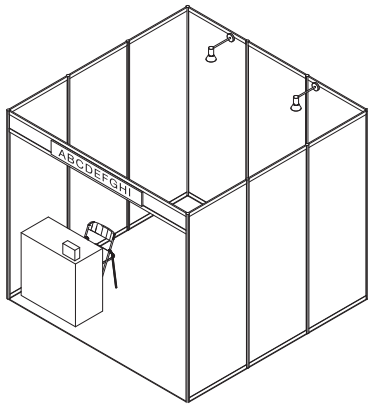

No.	品名	数量
21	床面カーペット	1小間
22	カーペット止め	3m
4	パラペット	3m
29	受付カウンター	1
36	折りたたみ椅子	1
30	社名板	1
57	アームスポットライト	2
58	蛍光灯	2
59	コンセント	1

セット価格(消費税込) **73,500円**

2小間

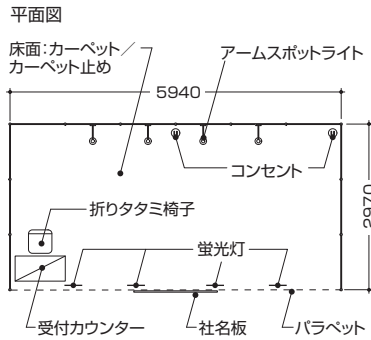
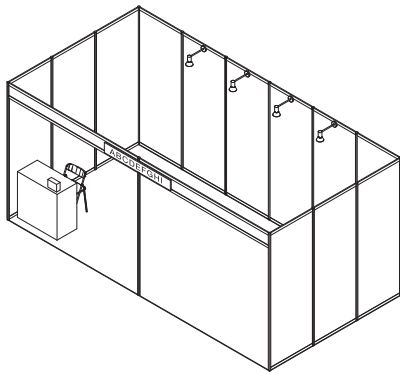

No.	品名	数量
21	床面カーペット	2小間
22	カーペット止め	6m
4	パラペット	6m
29	受付カウンター	1
36	折りたたみ椅子	1
30	社名板	1
57	アームスポットライト	4
58	蛍光灯	4
59	コンセント	2

セット価格(消費税込) **115,500円**

3小間

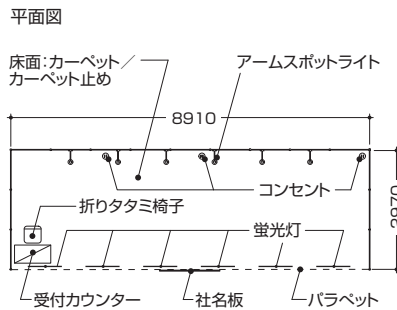
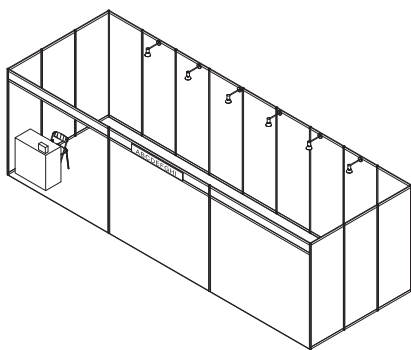

No.	品名	数量
21	床面カーペット	3小間
22	カーペット止め	9m
4	パラペット	9m
29	受付カウンター	1
36	折りたたみ椅子	1
30	社名板	1
57	アームスポットライト	6
58	蛍光灯	6
59	コンセント	3

セット価格(消費税込) **157,500円**

※規定の電気容量を超えて使用する場合は、別途電気供給申込書にてお申し込みください。

※小間位置が角になる場合、通路側の壁面パネルは設置せず、パラペットのみとなります。

壁面パネルを希望される場合はお問い合わせください。別途費用は発生いたしません。

※社名板のロゴを希望される場合は別途費用が掛かります。

■ プランニングコース

予算に応じた規格品・特注品の組み合わせによるオリジナルな装飾をご用意いたします。

申込み・お問い合わせは株式会社ムラヤマへご連絡ください。(01-3-2参照)



※スケッチはあくまでも参考例です。同予算でまったく違うデザインも可能です。

■ レンタル備品

小間内および、ユーティリティブース内での使用を目的とした備品を有料にて貸し出しいたしております。また、備品の中には音響機器やディスプレイ関連もご用意いたしております。

※ 下記の金額は消費税を含んでおります。

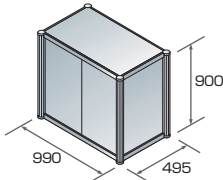
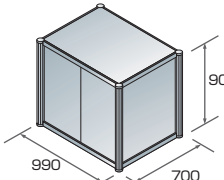
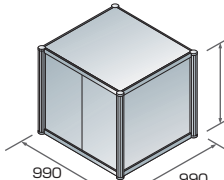
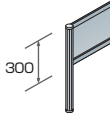
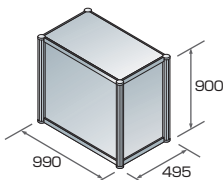
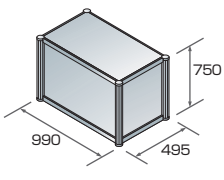
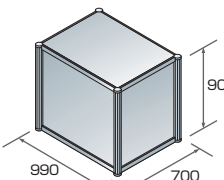
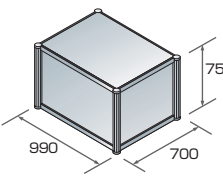
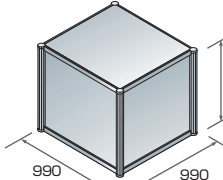
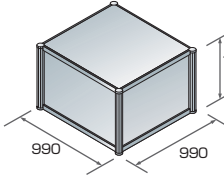
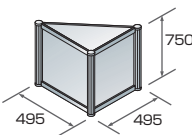
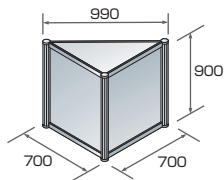
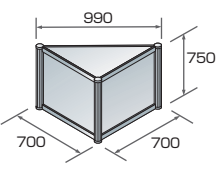
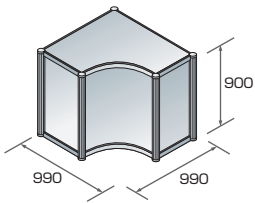
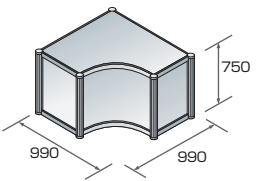
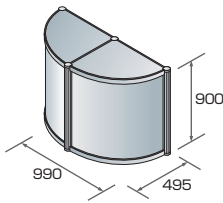
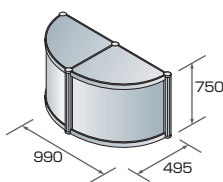
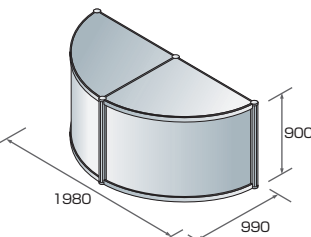
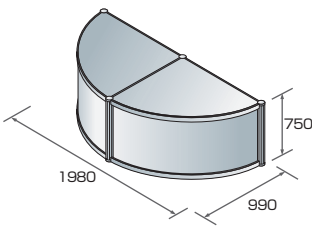
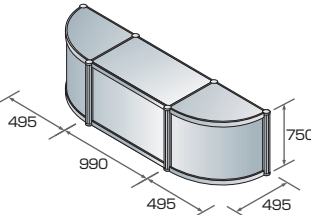
<p>1 展示台 (引き戸付き)</p>  <p>¥21,000</p>	<p>2 展示台 (引き戸付き)</p>  <p>¥23,100</p>	<p>3 展示台 (引き戸付き)</p>  <p>¥26,250</p>	<p>4 パラペット</p>  <p>1m ¥4,200</p>
<p>5 展示台</p>  <p>¥15,750</p>	<p>6 展示台</p>  <p>¥13,650</p>	<p>7 展示台</p>  <p>¥17,850</p>	<p>8 展示台</p>  <p>¥15,750</p>
<p>9 展示台</p>  <p>¥21,000</p>	<p>10 展示台</p>  <p>¥21,000</p>	<p>11 三角展示台</p>  <p>¥9,450</p>	<p>12 三角展示台</p>  <p>¥15,750</p>
<p>13 三角展示台</p>  <p>¥13,650</p>	<p>14 展示台</p>  <p>¥26,250</p>	<p>15 展示台</p>  <p>¥24,150</p>	<p>16 R型展示台</p>  <p>¥34,650</p>
<p>17 R型展示台</p>  <p>¥29,400</p>	<p>18 R型展示台</p>  <p>¥36,750</p>	<p>19 R型展示台</p>  <p>¥34,650</p>	<p>20 展示台</p>  <p>¥36,750</p>

パッケージディスプレイ／レンタル備品 提出書類

■ レンタル備品

小間内および、ユーティリティブース内での使用を目的とした備品を有料にて貸し出しいたしております。また、備品の中には音響機器やディスプレイ関連もご用意いたしております。

※ 下記の金額は消費税を含んでおります。

<p>21 床面カーペット</p> <p>床面カーペット、壁面カラーの色見本については、Inter BEE Websiteからマニュアルをダウンロードし、「05-2-1.8」をご参照ください。</p> <p style="text-align: right;">1小間 ¥18,900</p>	<p>22 壁面カラー</p> <p>床面カーペット、壁面カラーの色見本については、Inter BEE Websiteからマニュアルをダウンロードし、「05-2-1.8」をご参照ください。</p> <p>・1枚¥5,700 (W990 X H2700の壁片面)</p> <p style="text-align: right;">1m² ¥2,100</p>	<p>23 カーペット止め</p>  <p style="text-align: right;">1m ¥630</p>	<p>24 壁面パネル</p>  <p style="text-align: right;">¥10,500</p>
<p>25 壁面パネル</p>  <p style="text-align: right;">¥6,300</p>	<p>26 ドア</p>  <p style="text-align: right;">¥29,400</p>	<p>27 アコーディオンドア</p>  <p style="text-align: right;">¥24,150</p>	<p>28 棚</p>  <p style="text-align: right;">¥5,250</p>
<p>29 受付カウンター</p>  <p>W900xD450×H800 ¥8,400</p>	<p>30 カuttingシート</p> <p>H50 ¥1,155 H90 ¥1,365 H150 ¥2,100 H200 ¥2,310 H300 ¥3,360</p> <p style="font-size: 2em; text-align: center;">本</p> <p style="text-align: center;">H50 H300</p> <p>上記は角ゴシック1文字の値段です。マーク・指定書体は別途見積りいたします。</p>	<p>31 説明コピーパネル</p>  <p>原稿により金額が変わります。</p> <p>W1,200×H900 文字数300 ¥52,500 ~ W900×H600 文字数250 ¥42,000 ~ W600×H500 文字数150 ¥36,750 ~</p>	<p>32 応接セット</p>  <p style="text-align: right;">¥15,225</p>
<p>33 カフェセット</p>  <p style="text-align: right;">¥28,560</p>	<p>34 システムカウンター</p>  <p>W600×D600×H1,020 ¥12,600</p>	<p>35 貸鉢 (植木)</p>  <p>A:大鉢H1700程度 ¥3,675 B:中鉢H700程度 ¥2,625 C:小鉢H300程度 ¥1,260 D:花鉢H300程度 ¥1,050</p>	<p>36 折りたたみ椅子</p>  <p style="text-align: right;">¥630</p>
<p>37 ハイカウンターセット</p>  <p style="text-align: right;">各¥25,200</p>	<p>38 カウンターチェア</p>  <p>A:H500 B:H600 C:H700 各¥3,150</p>	<p>39 カウンターチェア</p>  <p>A:H500 B:H600 C:H700 各¥3,675</p>	<p>40 テーブル</p>  <p>A:W1800×D600×H730 B:W1500×D600×H730 C:W1200×D600×H730 各¥3,675</p>

パッケージディスプレイ／レンタル備品 提出書類

■ レンタル備品

小間内および、ユーティリティブース内での使用を目的とした備品を有料にて貸し出しいたしております。また、備品の中には音響機器やディスプレイ関連もご用意いたしております。

※下記の金額は消費税を含んでおります。

<p>41 テーブル</p>  <p>A: W800×D450×H600 ¥2,100 B: W600×D600×H600 ¥3,150 C: 750×H600 ¥4,200</p>	<p>42 ユニットカウンター</p>  <p>A: W1200×D600×H800 ¥12,600 B: W1500×D600×H800 ¥13,650</p>	<p>43 アイランドケース</p>  <p>外寸: W1500×D600×H920 内寸: W1450×D530×H290 照明、鍵付 ¥25,200</p>	<p>44 OAチェア</p>  <p>¥4,200</p>
<p>45 スタッキングチェア</p>  <p>A: ブルー ¥3,150 B: ホワイト C: シルバー</p>	<p>46 サインスタンド</p>  <p>¥4,200</p>	<p>47 スチール棚</p>  <p>W900×D450×H1800 ¥6,825</p>	<p>48 ディスプレイスタンド</p>  <p>W1090×D400×H1180 ¥12,600</p>
<p>49 消火器</p>  <p>¥42,000</p>	<p>50 冷蔵庫</p>  <p>A: 大170L ¥2,1000 B: 中100～106L ¥18,900 C: 小70～74L ¥15,750</p>	<p>51 カタログスタンド</p>  <p>A: A4縦12段 ¥5,775 B: 卓上型 ¥1,575</p>	<p>52 コーヒーセット</p>  <p>200杯分 ¥31,500</p>
<p>53 白布</p>  <p>H1000×W2000 1枚 ¥1,575</p>	<p>54 貴名受け</p>  <p>¥1,575</p>	<p>55 アーム付きスポットライト</p>  <p>100Wタイプ蛍光球 (25W) 1灯 ¥3,675</p>	<p>56 スポットライト</p>  <p>100Wタイプ蛍光球 (25W) 1灯 ¥3,675</p>
<p>57 蛍光灯</p>  <p>40W 1灯 ¥3,675</p>	<p>58 コンセント</p>  <p>アースなし 2コロ 1ヶ所 ¥3,150 アースつき 2コロ 1ヶ所 ¥3,675</p>	<p>59 ハロゲンスポットライト</p>  <p>ハロゲン 300W ¥7,350</p>	











※パネル設置に必要なチェーンフックは別途ご相談ください。

パッケージディスプレイ／レンタル備品 提出書類

■ レンタル備品

小間内および、ユーティリティブース内での使用を目的とした備品を有料にて貸し出しいたしております。また、備品の中には音響機器やディスプレイ関連もご用意いたしております。

※下記の金額は消費税を含んでおります。

<p>60 20.1inch 液晶ディスプレイ</p>  <ul style="list-style-type: none"> ●外形寸法: W450×H438×D228mm (スタンド含む) ●電源電圧: AC100V 50 / 60Hz ●消費電力: 53w <p style="text-align: right;">¥46,200</p>	<p>61 26inch 液晶ディスプレイ</p>  <ul style="list-style-type: none"> ●外形寸法: W682×H565×D266mm (スタンド含む) ●電源電圧: AC100V 50 / 60Hz ●消費電力: 143w <p style="text-align: right;">¥61,950</p>
<p>62 30inch 液晶ディスプレイ</p>  <ul style="list-style-type: none"> ●外形寸法: W1000×H602×D304mm (スタンド含む) ●電源電圧: AC100V 50 / 60Hz ●消費電力: 139w <p style="text-align: right;">¥110,250</p>	<p>63 32inch 液晶ディスプレイ</p>  <ul style="list-style-type: none"> ●外形寸法: W786×H606×D297mm (スタンド含む) ●電源電圧: AC100V 50 / 60Hz ●消費電力: 169w <p style="text-align: right;">¥110,250</p>
<p>64 37inch 液晶ディスプレイ</p>  <ul style="list-style-type: none"> ●外形寸法: W904×H596×D87mm ●電源電圧: AC100V 50 / 60Hz ●消費電力: 214w <p style="text-align: right;">¥117,600</p>	<p>65 40inch 液晶ディスプレイ</p>  <ul style="list-style-type: none"> ●外形寸法: W1055.4×H608.6×D140mm ●電源電圧: AC100V~240V 50 / 60Hz ●消費電力: 330w <p style="text-align: right;">¥123,900</p>
<p>66 52inch 液晶ディスプレイ</p>  <ul style="list-style-type: none"> ●外形寸法: W1572×H923×D126mm (スタンド含む) ●電源電圧: AC100V 50 / 60Hz ●消費電力: 305w <p style="text-align: right;">¥165,900</p>	<p>67 テレビスタンド</p>  <p style="text-align: right;">¥9,450</p>
<p>68 DVDプレイヤー</p>  <ul style="list-style-type: none"> ●外形寸法: W420×H55×D283mm ●電源電圧: AC100V 50 / 60Hz ●消費電力: 9w <p style="text-align: right;">¥12,600</p>	<p>69 PAセット</p>  <p>アンプ、スピーカー(2台)、マイク</p> <ul style="list-style-type: none"> ●電源電圧: AC100V 50 / 60Hz ●消費電力: 100w <p style="text-align: right;">¥34,125</p>



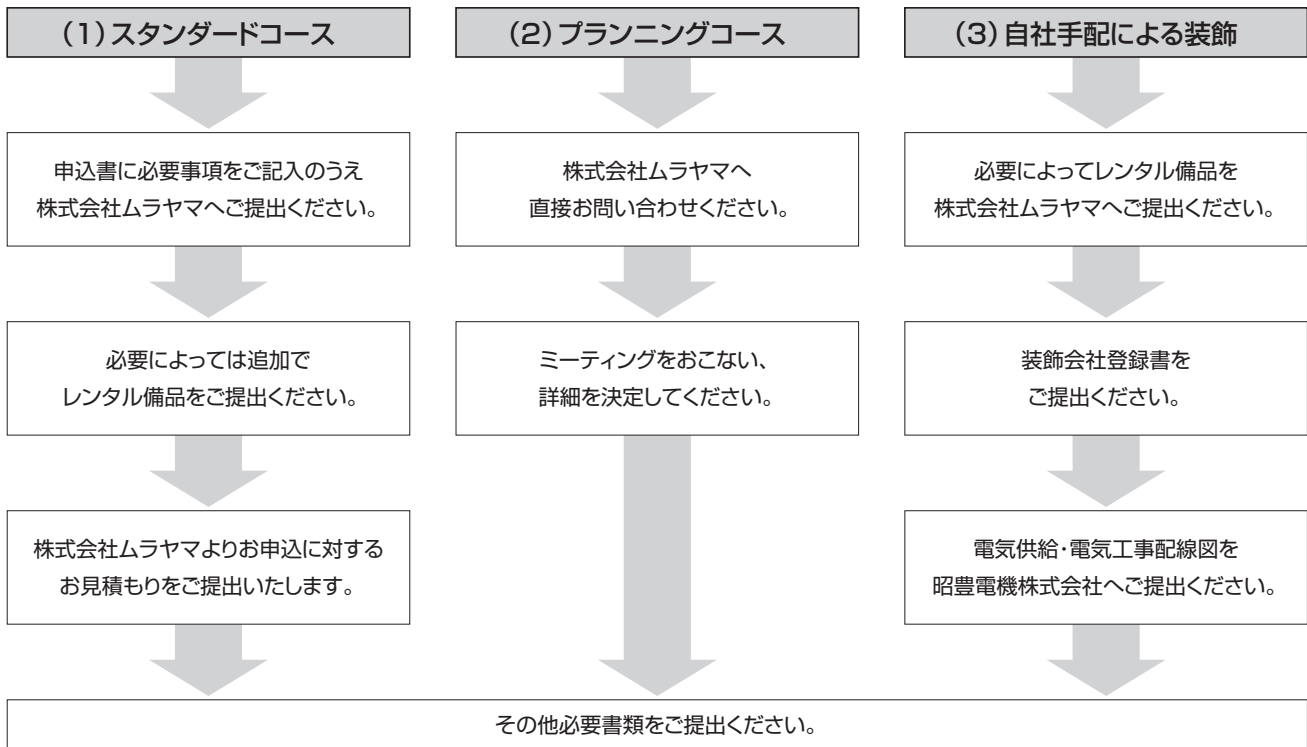

※プラズマディスプレイなど、ここに記載されていない品目につきましてもご用意致します。

パッケージディスプレイ／レンタル備品 提出書類







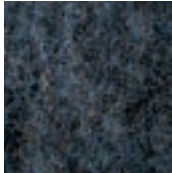

※パッケージディスプレイを申し込んだ場合は、電気工事配線図、装飾会社登録書は担当施工会社より提出されますので出展者から提出する必要はありませんが、パッケージディスプレイ費用の中に電気供給工事費は含まれておりませんので、ご了承ください。

■ 色見本

床面カーペットカラー（無料）

レッド(731) 	オレンジ(416) 	グリーン(601) 
ブルー(712) 	グレー(720) 	ブラック(606) 

壁面カラー（有料：05-2-1.4参照）

1.イエロー(YG80-14) 	2.レッド(YG80-18) 	3.グリーン(YG80-24) 	4.スカイブルー(YG80-26) 
5.ブルー(YG80-31) 	6.ネイビー(YG80-37) 	7.グレー(YG80-3) 	8.ブラック(YG80-7) 

※印刷の為、実物とは多少色が異なります。

パソコンレンタルをご希望の場合は、「パソコンレンタル申込書」にて10月29日(金)までにキッセイコムテック株式会社宛にお申し込みください。なお、開催日直前は、お申し込みが殺到し、ご希望に添えない場合もございます。お申込みはお早めをお願いいたします。

■搬入出

搬入 11月16日(火) 午前10時～

搬出 11月19日(金) 午後5時～午後7時

※事前搬入・事後搬出も承ります。ご希望の場合は別途お見積させていただきます。

■レンタル価格

※下記レンタル料金は、会期中の特別料金(運送費込み/税込金額)です。開梱、設置、梱包作業は含まれておりません。

※オプションとして、ブース内ネットワーク配線、設定、機器開梱設置、解体撤去等ができます。希望の場合はご相談ください。

※下記以外にも、各社パソコン本体、周辺機器、ネットワーク機器など、多数取りそろえております。

①パッケージレンタル(ご要望の多いソフトウェアのインストール、セキュリティ対策をバックにしました)

No.	プレゼンテーションパック	金額(税込)	備考
P1	東芝 dynabook Satellite K30 226E/W (1280×800)	12,600	プレゼンテーションツール「PowerPoint」を含む、MS Officeスタンダードをインストールしたものをご提供します。(2000、XP、2003、2007から選択)
P2	HP dc7700 SF RN731PA#ABJ (モニター別)	13,125	
No.	インターネット接続パック	金額(税込)	備考
P3	東芝 dynabook Satellite K30 226E/W (1280×800)	11,025	ウイルス対策等セキュリティを強化したものを提供します。
P4	HP dc7700 SF RN731PA#ABJ (モニター別)	11,550	※Norton AntiVirusインストール、Windowsアップデートを行います。
No.	オールインワンパック	金額(税込)	備考
P5	東芝 dynabook Satellite K30 226E/W (1280×800)	16,275	Microsoft Officeスタンダード、Norton AntiVirusのインストール、Windowsアップデートを行います。(2000、XP、2003、2007から選択)
P6	HP dc7700 SF RN731PA#ABJ (モニター別)	16,800	

②ソフトレンタル(Microsoft Office、セキュリティ対策ソフト)

No.	品名	金額(税込)	備考
A	MS Office2010/2007/2003/XP/2000 Professional	5,460	日本語版、英語版(Windows版のみ、インストール料必須)
B	MS Office2010/2007/2003/XP/2000 Standard	3,990	日本語版、英語版(Windows版のみ、インストール料必須)
C	MS Office インストール料	2,100	1種類ごとに必要、1台あたりのインストール料金です(必須)
D	キヤノンシステムソリューション NOD32アンチウイルス V3.0	無料	レンタルパソコンにインストールしてお出しします(インストール料必須)
E	シマンテック Norton AntiVirus (OEM提供)	420	レンタルパソコンにインストールしてお出しします(インストール料必須)
F	トレンドマイクロ ウィルスバスター レンタル	420	レンタルパソコンにインストールしてお出しします(インストール料必須)
G	セキュリティ対策ソフト インストール料金	2,100	1種類ごとに必要、1台あたりのインストール料金です
H	データ消去ソフト 日立ケーイーシステムズ CLEAR-DA	525	1台ごとに必要※

※1本ソフトを用いたデータ消去作業は、約2時間以上(目安:3～9分/1GB)かかるため、会期終了後にPCをお持ち帰りの上、作業をされることをお勧めいたします。

③データ通信カード

No.	品名	金額(税込)	備考
I	イー・モバイル D02HW (USB接続タイプ)	7,350	Windows XP、Vista、7、MacOS10.4～10.6 対応
J	WiMAXデータ通信端末 MW-U2510/DM (USB接続)	7,350	Windows XP、Vista、7、MacOS10.4～10.6 対応

④ユースウェア

No.	品名	金額(税込)	備考
K	Windows アップデート料金	2,100	「重要な更新」のみの場合です
L	ネットワーク配線、設定作業 他	Ask	ブース内ネットワーク配線、ネットワーク設定 等
M	開梱設置、解体撤去	Ask	機器の開梱設置、解体撤去(片方だけでも可能です)
N	各種アプリケーションインストール	2,100～	市販、フリーアプリケーションの初期インストール

⑤ノート

No.	品名	金額(税込)	メモリ	CPU	VRAM	ドライブ	OS
1	DELL Latitude D520 (1024×768)	7,350	2048	Core2Duo2G	メインメモリ共有	DVD±RW	Vista Business or WinXP(SP2)
2	レノボ ThinkPad T500 2082-A29 (1680×1050)	12,600	2048	Core2Duo2.8G	ATI Mobility Radeon HD 3650	DVDスーパーマルチ	Windows7 Pro or WinXP(SP3)
3	レノボ ThinkPad T400 2764-26J (1440×900)	10,500	2048	Core2Duo2.53G	ATI Mobility Radeon HD 3470	DVDスーパーマルチ	Vista Ultimate or WinXP(SP2)
4	レノボ ThinkPad T61 7662-B2I (1440×900)	9,450	1024	Core2Duo2.2G	nVidia Quadro NVS 140M	DVDスーパーマルチ	Vista Business or WinXP(SP2)
5	東芝 dynabook K45 (1366×768)	9,240	2048	Core i7 2.66G	メインメモリ共有	DVDスーパーマルチ	Windows7 Pro or WinXP
6	東芝 dynabook K33 (1280×800)	8,925	2048	Core2Duo2.8G	メインメモリ共有	DVDスーパーマルチ	Windows7 Pro or WinXP
7	東芝 dynabook TECRA M10 (英語版) (1280×800)	8,400	3072	Core2Duo2.4G	メインメモリ共有	CD+DVD	Vista-B(英語) or WinXP(英語)
8	東芝 dynabook Satellite K30 226E/W (1280×800)	7,350	1024	Core2Duo2.26G	メインメモリ共有	DVDスーパーマルチ	Vista Business or WinXP
9	Apple MacBook Pro MC026J/A (1440×900)	17,850	4096	Core2Duo2.66G	NVIDIA GeForce 9600M GT	DVDスーパーマルチ	OS X (10.5.6)
10	ノート用増設メモリ 256MB	210					
11	ノート用増設メモリ 512MB	315					
12	ノート用増設メモリ 1024MB	525					
13	セキュリティワイヤー	420					

※展示会場内でのノートPCの盗難が非常に多くなっております。
セキュリティワイヤーを掛ける・会期終了後はPCを鍵のかかる場所に保管する、等の対策をとることをお勧め致します。

⑥デスクトップ

No.	品名	金額(税込)	メモリ	CPU	VRAM	ドライブ	OS
14	HP dx7500 SF/CT	11,025	4096	Core2Duo3.33G	オンボード	DVDスーパーマルチ	Windows7 or WinXP(SP3)
15	HP dc7800 MT GV808PA#ABJ	10,500	1024	Core2Duo3G	RADEON X1600XT 256MB	DVDスーパーマルチ	WinXP(SP2)
16	HP dc7700 SF RN731PA#ABJ	7,875	1024	Core2Duo2.13G	オンボード	DVD±RW	Vista Business or WinXP(SP2)
17	DELL OptiPlex 755SF	8,925	2048	Core2Duo3G	RADEON(R)X1300 128MB or RadeonHD 2400 XT 256MB	DVDスーパーマルチ	Vista Business or WinXP英語(SP2)
18	DELL OptiPlex 755SF(英語版)	8,925	2048	Core2Duo3G	ATI RadeonHD 2400 XT 256MB	DVDスーパーマルチ	Vista Business or WinXP(SP2)
19	Apple MacPro MA356J/A	28,350	8GB	DCXeon2.66G*2	Nvidia GeForce 7300GT	Super Drive	OS X (10.4) or OS X (10.5)
20	デスクトップ用増設メモリ 256MB	315					
21	デスクトップ用増設メモリ 512MB	420					
22	デスクトップ用増設メモリ 1024MB	735					

⑦液晶モニタ

No.	品名	金額(税込)	備考
23	24"液晶モニタ マルチメディア液晶 三菱 MDT241WG 他	14,700	WideUXGA 24"(1920×1200)
24	23.6"液晶モニタ サムスン SyncMaster2494HS 他	7,875	FHD24"(1920×1080)
25	20"液晶モニタ サムスン 204B 他	6,510	UXGA 20"(1600×1200)
26	19"液晶モニタ 三菱 RDT195V 他	5,460	SXGA 19"(1280×1024)
27	17"液晶モニタ SHARP、サムスン製	4,830	SXGA 17"(1280×1024)
28	15"液晶モニタ SHARP LLT15G3 他	4,725	XGA 15"(1024×768)
29	モニタ(15~24"液晶用) 壁掛け用金具 (VESA規格対応)	3,465	モニタ台座取り外し希望の場合、1台あたり2,000円加算

⑧デジタルサイネージ

No.	品名	金額(税込)	備考
30	32型液晶ポスター製作&表示システム「ハリエとケイジ」HK32V001	27,300	WXGA60 32"(1366×768)
31	モニタ(32"液晶用) 壁掛金具LW-37	8,085	モニタ台座取り外し希望の場合、1台あたり2,000円加算

⑨ネットワーク機器

No.	品名	金額(税込)	備考
32	(HUB)Melco LSW-GT-8NSR	1,785	10/100/1000M対応 8ポートスイッチングハブ
33	(HUB)Melco LSW10/100-8H	1,680	10/100M対応 8ポートスイッチングハブ
34	(ルータ)NTT-ME MN8300	2,940	FTTH/ADSL/CATV対応高速ブロードバンドルータ

⑩プリンタ

No.	品名	金額(税込)	備考
35	(インクジェット)CANON PIXUS IP90	9,660	A4対応インクジェットプリンタ ※インク込み
36	(インクジェット)EPSON PM-G4500	14,175	A3対応インクジェットプリンタ ※インク込み
37	(モノクロレーザー)CANON Satera LBP3000	13,440	A4対応モノクロレーザープリンタ ※トナー込み
38	(モノクロレーザー)CANON Satera LBP3970	37,800	A3対応モノクロレーザープリンタ(ネットワーク対応) ※リサイクルトナー込み
39	(カラーレーザー)CANON LBP5400 **	34,650	A4対応カラーレーザープリンタ(ネットワーク対応) ※従量制料金
40	(カラーレーザー)CANON LBP5700 or 5910	126,000	A3対応カラーレーザープリンタ(ネットワーク対応) ※従量制料金(開梱梱包作業込)

※従量制料金、500枚まで追加料金無し。501枚以上は、1枚毎24円の追加料金がかかります

ブース内ケータリングサービス 提出書類

Inter BEEでは、来場者へのホスピタリティ向上のため、小間内での飲食におけるサービスを拡充し、各種飲み物および軽食をご指定いただいた時間にブースへ運ぶサービスを開始しました。

各種飲み物および軽食をご希望の場合は、「ブース内ケータリングサービス申込書」に必要事項をご記入の上、**11月12日(金)**までにニラックス株式会社へお申し込みください。

出展者の皆様には、重要顧客や来場者との商談の際のサービス向上として、ぜひこの機会をご利用頂きたいと存じます。

■メニュー

メニュー	仕様	単価(税抜)
ホットコーヒー(10杯単位)	紙コップ	180円
	カップ	330円
アイスコーヒー(10杯単位)	紙コップ	180円
	カップ	330円
紅茶(10杯単位)	紙コップ	180円
	カップ	330円
アイ스티ー(10杯単位)	紙コップ	180円
	グラス	330円
ウーロン茶(10杯単位)	紙コップ	180円
	グラス	330円
オレンジジュース(10杯単位)	紙コップ	180円
	グラス	330円
エビアン	330mlペット	150円
ペリエ	330mlビン	350円
ハウスワイン(ボトル・グラス)	赤	3,200円
	白	3,200円
ビール	缶ビール	450円
ペストリー盛り合わせ(約10名様分)		3,000円
サンドウィッチ(BOXタイプ/1人前)		500円
サンドウィッチ盛り合わせ(約10名様分)		3,000円
クッキー盛り合わせ		1,000円

※写真はイメージです。

※その他ご要望がございましたら、お気軽にお問い合わせください。

問合せ先:

〒261-0023 千葉県千葉市美浜区中瀬2-1 幕張メッセ国際会議場内2F
ニラックス(株) 担当:堀 TEL:043-296-0512

小間内でインターネット接続を希望する場合は、「インターネット接続申込書」にて、10月15日(金)までに株式会社幕張メッセ宛にお申し込みください。

■高速光回線

コース	単価(消費税込)	備 考
セット	84,000円	回線、プロバイダ、ルータを含む。(HUB等はお客様用意)
回線のみ	73,500円	プロバイダ、ルータ、HUB等はお客様側でご用意願います。
動的IP	5,250円	
固定IP-1	31,500円	
固定IP-8	52,500円	
ルータ	5,250円	

※本サービス(Bフレッツ ベーシック タイプ)は最大100Mbpsのベストエフォート型サービスであり、通信速度や通信品質を保証するものではありません。現場での通信速度は、利用状況などにより異なります。

■ADSL回線

コース	単価(消費税込)	備 考
セット	52,500円	回線、プロバイダ、ルータを含む。(HUB等はお客様用意)
回線のみ	42,000円	プロバイダ、ルータ、HUB等はお客様側でご用意願います。
動的IP	5,250円	
固定IP-1	21,000円	
固定IP-8	31,500円	
ルータ	5,250円	

※本サービス(フレッツADSL モア 専用タイプ)は最大12Mbpsのベストエフォート型サービスであり、通信速度や通信品質を保証するものではありません。現場での通信速度は、利用状況などにより異なります。

■注意事項:

- ①上記の料金は1会期(1ヶ月以内)のご利用料金です。
- ②お申し込みいただく際には必ず回線の設置位置を記したブース平面図を添付してください。
- ③外部との通信において、通信業者の不具合に起因する場合は、当方には一切責任がないものとしますのでご了承ください。
- ④[セット]に含まれるプロバイダは、[動的IP]です。
尚、固定IPをご希望のお客様は [回線のみ] + [固定IP-1or8] + [ルータ(必要な方)] でお申込みください。
- ⑤端末を複数台接続の場合、HUB等の分岐機器及び無線LAN等は、お客様各自で、ご用意ください。
また、設置・設定についても、お客様の責任において実施願います。

臨時電話架設を希望する場合には、「臨時電話・FAX回線申込書」にご記入の上、9月24日(金)までに株式会社ムラヤマ宛にお申し込みください。

■開通期間

アナログ回線	11月16日(火)午前9時～11月19日(金)午後5時
ISDN64回線	11月16日(火)午前9時～11月19日(金)午後5時

■設置料(工事費・基本料・通話料含む)(1回線につき)

アナログ回線	1回線につき31,500円(消費税込)
ISDN64回線	1回線につき42,000円(消費税込)

※ISDN64は1回線につき「2つめの電話番号」を持つことができます。番号を追加する場合は別途10,500円(消費税込)が、加算されます。

■電話機

アナログ回線を申し込む場合、NTTが保有する指定電話機を無料で設置いたします。
電話機不要の場合はモジュラー端子での引き出しになります。

■FAX機

出展者の希望によりFAX機を有料にてレンタルいたします。

■国際通話

アナログ回線は通常の国際通信事業者を利用することにより、国際通話が可能です。ISDN64回線で国際通話・国際通信を利用する場合は、回線ごとに国際通信事業者に対する登録が必要となりますので、希望の場合はお申し込みの際にその旨を指定してください。

■注意事項

- ①臨時電話は床面ピットからの立ち上がりとなりますので、1度設置されたものは、小間の装飾物、カーペット等を移動できませんので、「臨時電話・FAX回線申込書」に設置位置を明確に記入してください。
- ②架設工事は東日本電信電話(株)(NTT東日本)が行います。NTT東日本以外の方が架設物を無断で移動させたり、架線を切断したり、展示施設内にいんべいするなどの行為は禁じられています。

展示実演等のためにTV信号を希望する場合は「アンテナ設置申込書」に必要事項を記入し、9月24日(金)までに幕張メッセ宛に提出してください。

■信号の種類

地上デジタル放送	東京7波・MX・千葉テレビ・放送大学
VHF	Ch-1.3.4.6.8.10.12の東京波
UHF	千葉テレビ(VHFのCh-11にて送出) 放送大学(CATVチャンネルのCh-C42にて送出) ※放送大学は普通のTVでは受信できませんので、専用チューナーまたはCATVチャンネル対応のTVが必要です。
BS-IF(アナログ)	BS-5.7.11チャンネル
CS-IF	JCSAT-3、JCSAT-4Aをパラボラアンテナより同軸ケーブル1本にて供給とし、アンテナ用電源及び水平・垂直偏波の切換えにつきましては受信用チューナーからの供給となります。
BS-IF(デジタル) 110°CS-IF	BS-IF(デジタル)及び110°CSIにつきましては、別途お申し込みください。
その他	上記以外の衛星放送受信「アンテナ設置申込書」に記載されていない信号が必要な場合は、空欄に希望内容等を記入してください。後日、担当者より確認等連絡させていただきます。

注1) テレビ神奈川(Ch-42)は受信できません。 注2) UHF波のUHFチャンネルによる受信はできません。

■信号の受渡し

申込書の信号毎に、先端にRF型コネクタ付きの同軸ケーブルを小間内の指定場所に地下ピットより引き込みます。

■設置

布線工事は**11月14日(日)**から開始し、**11月16日(火)**の午前中に設置確認完了の予定です。設置工事の完了日時については、小間内施工の進捗状況等により遅れる場合がありますので、(株)幕張メッセとお打合せください。

撤去は**11月19日(金)午後5時**から行います。

■設置費用

信号の種類		料金(1回線1式)
地上デジタル放送		73,500円
FM+VHF+UHF(V変換)		52,500円
BS-IF	アナログ	52,500円
	デジタル	94,500円
CS-IF	JCSAT-3号	147,000円
	JCSAT-4A号	147,000円
	JCSAT-110	94,500円

基本の信号以外の信号及び小間内での信号の分配・増幅等につきましては別途料金をご負担いただきます。設置費用は(株)幕張メッセより請求いたします。払込期限は請求書発効日より1ヶ月以内とします。申込書の信号以外の信号及びアンテナの持込等については、別途料金となりますので、(株)幕張メッセにご相談ください。

■お問合せ先

幕張メッセ 情報機械室 担当: 宍倉(シシクラ)・別部(ベップ)
〒261-0023 千葉県美浜区中瀬2-1 TEL: 043-296-0536 FAX: 043-296-0012

ホテルの宿泊予約 提出書類

11月14日(日)~11月20日(土)の期間、特別料金にて次のホテルをご用意いたしております。

ホテル名	部屋タイプ	記号	特別料金(サービス料・税込)		地区/交通
			室料のみ	朝食付	
アパホテル&リゾート東京ベイ幕張 千葉県美浜区ひび野2-3 TEL:043-296-1111 FAX:043-296-0977	シングル	A	11,025円	12,600円	JR京葉線・海浜幕張駅下車、徒歩9分。 ホテルから会場まで徒歩2分。駐車場 1泊800円(翌17時まで)
	ツイン		11,025円	12,600円	
ホテルニューオータニ幕張 千葉県美浜区ひび野2-2 TEL:043-297-7777 FAX:043-297-7788	シングル	B	17,850円	19,950円	JR京葉線・海浜幕張駅下車、徒歩5分。 ホテルから会場まで徒歩4分。駐車場 宿泊者無料。
	ツイン		11,025円	13,125円	
ホテルフランス 千葉県美浜区ひび野2-10-2 TEL:043-296-2111 FAX:043-296-2120	シングル	C	11,025円	12,075円	JR京葉線・海浜幕張駅下車、徒歩4分。ホテルから会場まで徒歩5分。 駐車場 1泊1,000円、2泊以上一律1,500円(立体駐車場入庫制限あり)
	ツイン		9,975円	11,025円	
ホテルグリーンタワー幕張 千葉県美浜区ひび野2-10-3 TEL:043-296-1122 FAX:043-296-1125	シングル	D	9,450円	11,025円	JR京葉線・海浜幕張駅下車、徒歩4分。 ホテルから会場まで徒歩5分。駐車場 宿泊者無料。
	ツイン		8,925円	10,500円	
ホテルスプリングス幕張 千葉県美浜区ひび野1-11 TEL:043-296-3111 FAX:043-296-3795	シングル	E	9,450円	10,500円	JR京葉線・海浜幕張駅下車、徒歩4分。 ホテルから会場まで徒歩8分。 駐車場 1滞在中500円(高さ制限 地下駐車場2.1m)
	ツイン		8,400円	9,450円	
ホテルザ・マンハッタン 千葉県美浜区ひび野2-10-1 TEL:043-275-1111 FAX:043-275-1197	STDシングル	F	16,800円	17,850円	JR京葉線・海浜幕張駅下車、徒歩5分。 ホテルから会場まで徒歩5分。駐車場 宿泊者無料。
	STDツイン		11,550円	12,600円	
	DLXシングル		19,950円	21,000円	
	DLXツイン		10,500円	11,550円	
ファミリーINN 幕張 千葉県花見川区幕張本郷1-33-3 TEL:043-271-5555 FAX:043-271-5772	シングル	G	7,500円	8,100円	海浜幕張駅より路線バス利用15分。幕張本郷駅下車、徒歩5分。 ホテル送迎バスあり。駐車場 宿泊者無料。(先着40台)
サアラ稲毛海岸ホテル 千葉県美浜区高洲3-20-40 TEL:043-277-9330 FAX:043-278-9361	シングル	H	7,500円	8,000円	JR京葉線・稲毛海岸駅下車、徒歩2分。 ホテルから会場までJR5分、徒歩8分。 駐車場 1泊525円。(高さ制限 地下駐車場1.5m。予約制)
	ツイン		6,000円	6,500円	
ホテルニューツカモト 千葉県中央区千葉港7-1 TEL:043-243-1111 FAX:043-242-1250	シングル	I		6,300円	JR京葉線・千葉みなと駅下車、徒歩2分 ホテルから会場までJR9分、徒歩8分。駐車場 宿泊者無料。(先着30台)
	ツイン			5,775円	

※ホテル・ザ・マンハッタン、ホテルニューオータニ幕張のシングル料金は、ツインもしくはダブルルームのお1人様利用の料金です。

※部屋数には限りがございますので、お申込みはお早めをお願い致します。

※駐車場料金はホテル側の都合で予告なく変更される場合がございます。予約制ではございませんので、満車の場合はご容赦ください。

■宿泊料金に含まれるもの

- ・1泊1名様料金(消費税・サービス料込み)
- ・ツインの料金は2名1室でお1人様あたりの料金です。

■お申し込み方法・お支払い方法

- ①「ホテル宿泊予約申込書」に必要事項をご記入のうえ、下記宛にFAXでお申し込みください。弊社より予約確認書(請求書)をFAX申し上げます。
- ②お支払方法は事前のお支払(銀行振込、クレジットカード決済)か当日ホテルでのお支払か選択可能でございます。「ホテル宿泊予約申込書」該当欄に記入ください。
 - (a)事前のお支払をご希望の場合:
請求書に記載の請求額に基づき、期日まで振り込みまたはクレジットカードでお支払ください。期日までお振込みがない場合は、予約を取り消しさせていただきます場合もございますのでご注意ください。また、勝手ながら振込手数料はお客様よりご負担いただきますようお願い申し上げます。クレジットカードにてお支払いの場合は、別紙「ホテル宿泊予約申込書」に必要事項をご記入ください。申込書到着後一週間以内にお引き落としの手続きをさせていただきます。
 - (b)ホテルでのお支払をご希望の場合:
デポジットとしてクレジットカード情報を別紙「ホテル宿泊予約申込書」該当欄にご記入ください。なお、取消料が発生した場合は、こちらからお引き落としさせていただきます。
- ③お申し込み締切日は**10月22日(金)**とさせていただきます。

■変更・取消

- ①右記に定める取消料をお支払いいただくことにより、いつでも予約の取消をすることができます。
 - ②お申し込みの内容(宿泊者氏名・部屋タイプなど)にご変更・お取消しが生じた場合は、至急FAXにてお知らせください。
- ※電話での変更は承っておりません。

宿泊日より	取消料
21日前まで	無料
20日前~8日前まで	1室につき10%
7日前~前日	1室につき20%
当日および無連絡	1室につき100%

●お申し込み・お問い合わせ先

(株)日本旅行 千葉支店

担当:武仲・武笠(ムカサ)

TEL:043-227-2307 FAX:043-225-2241

「ホテル宿泊予約申込書」(FAX) 提出期限:10月22日(金)

営業時間:平日9:30~18:00

E-mail:ibee_2010@nta.co.jp

幕張新都心・飲食共通券を販売いたします。

ご希望の場合は、事前に「飲食券申込書」にて**10月15日(金)**までに株式会社幕張メッセ宛にお申し込みいただくか、会期中に会場にて直接ご購入ください。

■幕張新都心・飲食共通利用券について

①有効期間

2010年12月31日(金)まで

②金種

1枚1,000円のユニットで250円券3枚、100円券2枚、50円券1枚の綴りになっており、ユニット単位で販売いたします。

③主な取扱店舗

幕張メッセ内レストラン及び売店、パルプラザ幕張、幕張テクノガーデン、三井アウトレットパーク幕張、ワールドビジネスガーデン(WBG)、プレナ幕張、メッセアミューズモール、ROOM DECO かねたや、スーク海浜幕張、あうね幕張、アパホテル&リゾート東京ベイ幕張、ホテルニューオータニ幕張、ホテルグリーンタワー幕張、ホテルフランクス、ホテルザ・マンハッタン、ホテルスプリングス幕張、海浜幕張駅構内一部、飲食券を取り扱わない店舗もございますので、取扱店舗の詳細については、幕張メッセホームページ、施設ガイド、レストランの幕張新都心飲食共通利用券、取扱店舗(http://www.m-messe.co.jp/docs/newcityguide/meal_ticket_shoplist.pdf)でご確認ください。

■購入方法について

①事前販売(入金確認後に発送)

株式会社幕張メッセ発行の請求書により**10月29日(金)**までに代金の振込が確認されたものについてのみ、順次、飲食券・代金預かり証・精算依頼書を発送いたします。(期限内に入金が確認されない場合は食券の発送はいたしません。)

②期間中の販売(現金引換え)

(株)幕張メッセ受付(国際会議場1F)

11月14日(日)~11月19日(金)午前9時~午後5時00分

■払い戻しについて

残った飲食券は、払い戻しをいたします。飲食券発送時に同封した代金預かり証・精算依頼書に未使用飲食券を添えて、株式会社幕張メッセまで会期終了後2週間以内にご返送ください。折り返し領収書をお送りし、ご指定の銀行口座に払い戻しをいたします。すべて使い切った場合には、代金預かり証のみをご返送ください。領収書を発行しご送付いたします。なお、現金での払い戻しはいたしておりませんので、ご了承ください。

お弁当デリバリーサービス 提出書類

期間中、出展ブースへのお弁当・ドリンク類の配達をいたします。

ご希望の場合は、「お弁当デリバリーサービス」にて11月12日(金)までに和光産業株式会社宛にお申し込みください。

■ サービス品目

① 日替わり弁当(お茶付)

900円、1,100円、1,400円(各税込)

※内容については次ページの献立表をご参照ください

※ご予算に応じた特別会席弁当も注文承ります。

② ドリンク

- ・ウーロン茶(2L/ペットボトル) : **500円(税込)**
- ・ウーロン茶(500ml/ペットボトル) : **150円(税込)**
- ・ミネラルウォーター(2L/ペットボトル) : **450円(税込)**
- ・日本茶(500ml/ペットボトル) : **150円(税込)**

■ お届け時間

各小間へ午前11時45分までにお届けします。

■ お支払い方法

会期3日目の午後、各小間へ集金に伺います。

お振込みをご希望の場合は、請求書希望としてお申込書をご提出ください。

■日替献立表

1,400円(税込)

- $\frac{1}{15}$ ①中華風弁当 ————— 白身魚甘酢餡かけ、鶏肉竜田揚げ、海老チリソース、貝柱マリネ、ゴマ団子、餡かけ玉子、海老餃子、春巻き、香物
- $\frac{1}{16}$ ②銀ムツ会席弁当 ————— 銀ムツ照り焼き、豚肉フリッター、海老マリネ、手羽先野菜詰め、蒲鉾、玉子焼き、ちぎり揚げ、つくね、味覚煮、キャラブキ、カニサラダ、香物
- $\frac{1}{17}$ ③特製幕の内弁当 ————— 海老フライ、チリ銀サケ、鶏肉照り焼き、蒲鉾、玉子焼き、帆立貝、イカ黄金和え、里芋、がんも、蒟蒻、人参、椎茸、香物
- $\frac{1}{18}$ ④銀鱈会席弁当 ————— 銀鱈西京漬け、ウナギ、白金時、チキン大葉フライ、蒲鉾、玉子焼き、つくね串、カニ味ボール、浅利小町、人参、金平牛蒡、香物
- $\frac{1}{19}$ ⑤鶏肉照り焼き弁当 ————— 鶏肉照り焼き、帆立貝ピザソースチーズ焼き、穴子巻き、ハニーコーン、ブリ照り焼き、蒲鉾、子芋巾着、高野豆腐、昆布巻き、人参、蒟蒻、香物

1,100円(税込)

- $\frac{1}{15}$ ①洋風弁当 ————— ハンバーグ、鰯大葉フライ、オムレツ、フランク、グラタン、ポテトサラダ、フライドポテト、香物
- $\frac{1}{16}$ ②一口かつ弁当 ————— 一口かつ、スパゲティ、ちぎり揚げ、いか巻き、人参、カニ風味焼売、香物
- $\frac{1}{17}$ ③幕の内弁当 ————— 海老フライ、チリ銀サケ、鶏肉照り焼き、蒲鉾、笹かま、白金時、つくね串、玉子焼き、がんも、蒟蒻、人参、昆布巻き、キャラブキ、香物
- $\frac{1}{18}$ ④中華風弁当 ————— 海老チリソース、春巻き、白身魚照り焼き、肉団子、銀糸焼売、鶏肉唐揚げ、餡かけ玉子、中華切干、香物
- $\frac{1}{19}$ ⑤銀鱈弁当 ————— 銀鱈西京漬け、ハニーコーン、浅利小町、カニ味ボール、蒟蒻、人参、うぐいす豆、玉子焼き、味覚煮、金平牛蒡、香物

900円(税込)

- $\frac{1}{15}$ ①焼き肉弁当 ————— 豚肩ロース、オムレツ、鰯大葉フライ、香物
- $\frac{1}{16}$ ②一口かつ弁当 ————— 一口かつ、ちぎり揚げ、がんも、玉子焼き、スパゲティ、レモン果汁、香物
- $\frac{1}{17}$ ③幕の内弁当 ————— 海老フライ、チリ銀サケ、蒲鉾、うぐいす豆、がんも、蒟蒻、人参、竹輪、昆布巻き、玉子焼き、キャラブキ、香物
- $\frac{1}{18}$ ④竜田揚げ弁当 ————— 鶏肉竜田揚げ、銀糸焼売、ポテトサラダ、レモン果汁、香物
- $\frac{1}{19}$ ⑤ハンバーグ弁当 ————— ハンバーグ、グラタン、オムレツ、ウインナー、フライドポテト、香物

※5日分の献立表です。①から⑤まで順にお届けしますが仕入れの都合により献立の一部が変わることがございますのでご了承くださいませ。

自社ブースの受付業務などでアルバイトの派遣をご希望の場合は、「アルバイト・通訳申込書」に必要事項をご記入の上、**10月29日(金)**宛に株式会社ケン&スタッフへお申し込みください。

■受付業務

1日8時間以内 16,443円(消費税込)

■通訳業務

①一般通訳(日英)：1日8時間以内 **30,303円**(消費税込)

②商談通訳(日英)：1日8時間以内 **58,023円**(消費税込)

■備考

①上記の金額は8時間以内とし、残業1時間につき受付業務1,650円、通訳3,300円、商談通訳6,600円の1.25倍を頂戴致します。

また食事代、交通費、消費税5%が含まれております。

②各種外国語の通訳業務等は別途お見積りいたします。

自社ブースの記録写真の撮影をご希望の場合は、「小間内記録写真申込書」に必要事項をご記入の上、**11月5日(金)**までにクラノフォトオフィス宛にお申し込みください。

■概要

- ①撮影機材：デジタルカメラでの撮影(約800万画素)
- ②撮影日時：指定された日時に撮影
- ③納品：データにて**11月26日(金)**に納品予定

■撮影料金

1カット **13,650円**(消費税込)

※キャビネプリント1枚付

※送料は別途申し受けします。

会期中の自社ブース内の清掃をご希望の場合は、「小間内清掃申込書」に必要事項をご記入のうえ、**11月5日(金)**までに千葉県ビルメンテナンス協同組合宛にお申し込みください。

■料金

1小間(9m²)あたり、3日間で**1,890円**(消費税込)です。出展小間数でお申込みください。

■作業日時

搬入最終日(11月16日、夕方)から会期終了前日(11月18日、閉館後)までの3日間といたします。

■清掃内容

小間内床面の掃除機かけまたは、モップによる水ふきのみです。

展示台、ショーケース、展示物等の清掃は、上記料金に含まれておりません。